



Manuel du Propriétaire

CHARMO UNITÉ INTÉRIEURE

THERMOPOMPE SIMPLE ZONE SANS

CONDUIT DE VENTILATION

CONTENTS

Précautions de sécurité	01
Nom des pièces	05
Fonctionnement et introduction de la télécommande	06
Nettoyage et entretien	12
Éléments à vérifier avant l'entretien	13
Installation	14
Installation de l'unité intérieure	16
Test et fonctionnement	19
Configuration du tuyau de raccordement	20

Veillez lire attentivement ce manuel d'utilisation avant d'utiliser l'appareil et le conserver pour référence ultérieure.

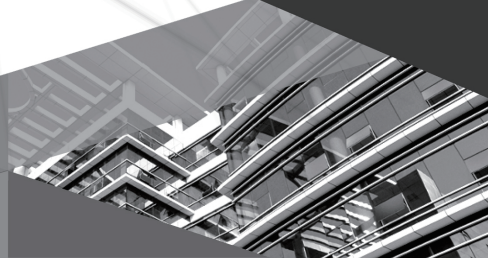

GWH09ATCXBD3DNA4AI
GWH12ATCXBD3DNA4CI
GWH18ATDXDD3DNA4AI
GWH24ATEXFD3DNA4EI

■ Explication des symboles



AVERTISSEMENT

Ce symbole indique un risque de mort ou de blessure grave.



ATTENTION

Ce symbole indique la possibilité de blessures ou dommages matériels.

AVIS

Ce symbole indique une information importante mais non liée au danger, utilisé pour indiquer le risque de dommages matériels.

■ Clauses d'exception

Le fabricant n'assumera aucune responsabilité lorsque des dommages corporels ou des pertes matérielles sont causés par les raisons suivantes.

1. Endommager le produit en raison d'une utilisation inappropriée ou d'une mauvaise utilisation du produit ;
2. Modifier, changer, entretenir ou utiliser le produit avec d'autres équipements sans respecter le manuel d'instructions du fabricant ;
3. Après vérification, le défaut du produit est directement causé par le gaz corrosif ;
4. Après vérification, les défauts sont dus à un mauvais fonctionnement lors du transport du produit ;
5. Faire fonctionner, réparer, entretenir l'appareil sans respecter le manuel d'instructions ou les réglementations connexes ;
6. Après vérification, le problème ou le litige est causé par la spécification de qualité ou la performance des pièces et composants produits par d'autres fabricants ;
7. Le dommage est causé par des calamités naturelles, un mauvais environnement d'utilisation ou une force majeure.

S'il est nécessaire d'installer, de déplacer ou d'entretenir le climatiseur, veuillez d'abord contacter le revendeur ou le centre de service local pour le faire. Le climatiseur doit être installé, déplacé ou entretenu par une personne qualifiée. Dans le cas contraire, cela peut provoquer de graves dommages ou des blessures corporelles, voire la mort. Lorsque le réfrigérant fuit ou doit être évacué pendant l'installation, l'entretien ou le démontage, il doit être manipulé par des professionnels certifiés ou en conformité avec les lois et réglementations locales.

Cet appareil n'est pas destiné à être utilisé par des personnes (y compris des enfants) aux capacités physiques, sensorielles ou mentales réduites ou manquant d'expérience et de connaissances, à moins qu'elles n'aient été supervisées ou n'aient reçu des instructions concernant l'utilisation de l'appareil par une personne responsable de leur sécurité.

Les enfants doivent être surveillés afin de s'assurer qu'ils ne jouent pas avec l'appareil.

AVERTISSEMENT FCC

AVERTISSEMENT : Tout changement ou modification apporté à cet appareil sans l'approbation expresse de la partie responsable de la conformité peut annuler le droit de l'utilisateur à faire fonctionner l'équipement.

DÉCLARATION DE LA FCC

Cet appareil est conforme à la partie 15 des règles de la FCC. Le fonctionnement est soumis aux deux conditions suivantes : (1) cet appareil ne doit pas causer d'interférences nuisibles, et (2) cet appareil doit accepter toute interférence reçue, y compris les interférences pouvant causer un fonctionnement indésirable.

REMARQUE : Cet équipement a été testé et déclaré conforme aux limites d'un appareil numérique de classe B, conformément à la partie 15 des règles de la FCC. Ces limites sont conçues pour fournir une protection raisonnable contre les interférences nuisibles dans une installation résidentielle. Cet équipement génère, utilise et peut émettre une énergie de fréquence radio et, s'il n'est pas installé et utilisé conformément aux instructions, il peut causer des interférences nuisibles aux communications radio.

Cependant, il n'y a aucune garantie que des interférences ne se produiront pas dans une installation particulière. Si cet équipement provoque des interférences nuisibles à la réception de la radio ou de la télévision, ce qui peut être déterminé en éteignant et en rallumant l'équipement, l'utilisateur est encouragé à essayer de corriger l'interférence par l'une ou plusieurs des mesures suivantes :

- Réorientez ou déplacez l'antenne de réception.
- Augmentez la distance entre l'équipement et le récepteur.
- Connectez l'équipement à une prise sur un circuit différent de celui auquel le récepteur est connecté.
- Consultez le revendeur ou un technicien radio/TV expérimenté pour obtenir de l'aide.

DÉCLARATION DE LA CI

Cet appareil est conforme à la ou aux normes RSS exemptes de licence d'Industrie Canada. L'utilisation est soumise aux deux conditions suivantes : (1) cet appareil ne doit pas causer d'interférences, et (2) cet appareil doit accepter toute interférence, y compris les interférences qui peuvent causer un fonctionnement indésirable de l'appareil.

DÉCLARATION DE LA CI

Cet équipement est conforme aux limites d'exposition aux radiations RF de la FCC et de l'IC établies pour un environnement non contrôlé. Les antennes utilisées pour cet émetteur doivent être installées et utilisées de manière à assurer une distance de séparation d'au moins 20 cm de toute personne et ne doivent pas être installées ou utilisées conjointement avec une autre antenne ou un autre émetteur. Les installateurs doivent s'assurer que la distance de séparation de 20 cm sera entre l'appareil (à l'exception de son combiné) et les utilisateurs.



AVERTISSEMENT

Installation

- L'installation ou l'entretien doivent être effectués par des professionnels qualifiés.
- L'appareil doit être installé conformément aux réglementations nationales en matière de câblage.
- Conformément aux règles de sécurité locales, utilisez un circuit d'alimentation électrique et un disjoncteur qualifiés.
- Tous les fils de l'unité intérieure et de l'unité extérieure doivent être raccordés par un professionnel.
- Assurez-vous de couper l'alimentation électrique avant de commencer tout travail lié à l'électricité et à la sécurité.
- Assurez-vous que l'alimentation électrique correspond aux besoins du climatiseur.
- Une alimentation électrique instable ou un câblage incorrect peuvent entraîner un choc électrique, un risque d'incendie ou un dysfonctionnement. Veuillez installer les câbles d'alimentation appropriés avant d'utiliser le climatiseur.
- La résistance de mise à la terre doit être conforme aux réglementations nationales en matière de sécurité électrique.
- Le climatiseur doit être correctement mis à la terre. Une mise à la terre incorrecte peut provoquer un choc électrique.
- Ne mettez pas l'appareil sous tension avant d'avoir terminé l'installation.
- Installez le disjoncteur. Dans le cas contraire, cela peut entraîner un dysfonctionnement.
- Un interrupteur de déconnexion tous pôles ayant une séparation des contacts d'au moins 3 mm dans tous les pôles doit être connecté au câblage fixe.
- Le disjoncteur doit comporter une fonction de boucle magnétique et de boucle de chauffage. Il peut protéger la surcharge et le court-circuit.



ATTENTION

Installation

- Les instructions d'installation et d'utilisation de ce produit sont fournies par le fabricant.
- Choisissez un emplacement hors de portée des enfants et éloigné des animaux ou des plantes. Si cela n'est pas possible, ajoutez une clôture pour des raisons de sécurité.
- L'unité intérieure doit être installée près du mur.
- N'utilisez pas de cordons d'alimentation non homologués.
- Si la longueur du fil de connexion électrique est insuffisante, veuillez contacter le fournisseur pour en obtenir un nouveau.
- L'appareil doit être placé de manière à ce que la fiche soit accessible.
- Pour le climatiseur avec fiche, la fiche doit être accessible après avoir terminé l'installation.
- Pour le climatiseur sans prise, un disjoncteur doit être installé sur la ligne.
- Le fil jaune-vert du climatiseur est le fil de terre, qui ne peut pas être utilisé à d'autres fins.
- Le climatiseur est un appareil électrique de première classe. Il doit être correctement mis à la terre avec un dispositif de mise à la terre spécialisé par un professionnel. Veuillez vous assurer qu'il est toujours mis à la terre de manière efficace, sinon il peut provoquer un choc électrique.
- La température du circuit réfrigérant sera élevée, veuillez éloigner le câble d'interconnexion du tube de cuivre.



AVERTISSEMENT

Fonctionnement et maintenance

- Cet appareil peut être utilisé par des enfants à partir de 8 ans et par des personnes ayant des capacités physiques, sensorielles ou mentales réduites ou un manque d'expérience et de connaissances, s'ils ont reçu une surveillance ou des instructions concernant l'utilisation de l'appareil en toute sécurité et s'ils comprennent les risques encourus.
- Les enfants ne doivent pas jouer avec l'appareil.
- Le nettoyage et l'entretien de l'appareil ne doivent pas être effectués par des enfants
- Si le cordon d'alimentation est endommagé, il doit être remplacé par le fabricant, son agent de service ou des personnes qualifiées de manière similaire afin d'éviter tout danger
- Ne pas brancher l'air-conditionné sur une multi-prise. Sinon cela pourrait causer un incendie.
- Ne débranchez pas l'alimentation électrique lorsque vous nettoyez le climatiseur. Sinon, cela pourrait provoquer un choc électrique.
- Ne lavez pas le climatiseur à l'eau pour éviter tout choc électrique. Ne vaporisez pas d'eau sur l'unité intérieure. Cela pourrait provoquer une électrocution ou un dysfonctionnement.
- Ne réparez pas le climatiseur vous-même. Cela pourrait provoquer un choc électrique ou des dommages. Veuillez contacter votre revendeur si vous devez réparer le climatiseur.
- Après avoir retiré le filtre, ne touchez pas les ailettes pour éviter toute blessure.
- Ne mettez pas les doigts ou des objets dans l'entrée ou la sortie d'air. Cela pourrait causer des blessures ou des dommages.



ATTENTION

Fonctionnement et maintenance

- Ne renversez pas d'eau sur la télécommande, sinon celle-ci pourrait être cassée.
- N'utilisez pas le feu ou un sèche-cheveux pour sécher le filtre afin d'éviter toute déformation ou tout risque d'incendie.
- Ne bloquez pas la sortie ou l'entrée d'air. Cela pourrait entraîner un mauvais fonctionnement.
- Ne marchez pas sur le panneau supérieur de l'unité extérieure et ne posez pas d'objets lourds. Cela pourrait causer des dommages ou des blessures.
- Lorsque le phénomène suivant se produit, veuillez éteindre le climatiseur et débrancher l'alimentation immédiatement, puis contactez le revendeur ou des professionnels qualifiés pour une réparation.
 - Il y a un bruit anormal pendant le fonctionnement
 - Le disjoncteur déclenche fréquemment
 - Le climatiseur dégage une odeur de brûlé.
 - L'unité intérieure fuit

Nom des pièces

Unité intérieure

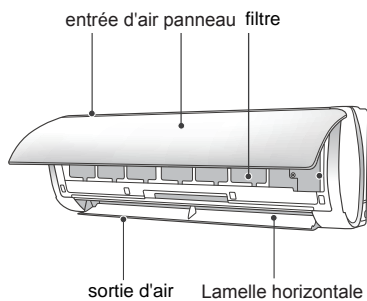

Affichage

Indicateur temp	26
indicateurr d'ali.	⏻

NOTE

- Il s'agit d'une introduction générale et la couleur de l'indicateur est seulement pour référence.
Le contenu de l'affichage peut être différent de la réalité.
- Veuillez vous référer à l'affichage réel.

Fonctionnement et introduction de la télécommande

Boutons de la télécommande

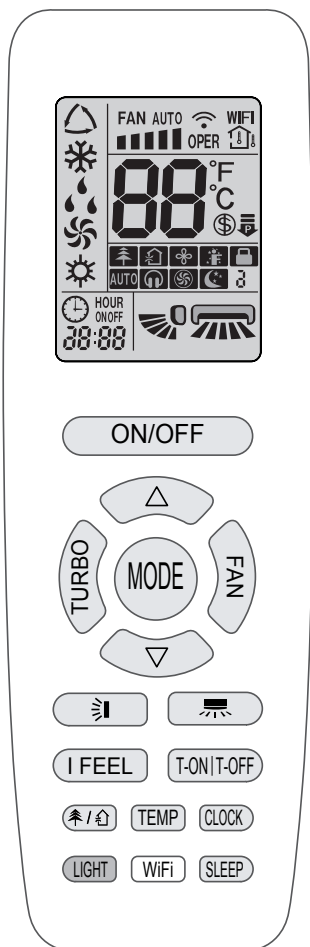



Introduction des icônes sur l'écran d'affichage

	I feel	
	Vitesse Fan	
	Mode Turbo	
	Envoi signal	
Operation mode		Mode Auto
		Mode Cool
		Mode secher
		Mode Fan
		Mode Chauffage
		Mode veille
	8°C fonction de chauff.	
	Economiseur d'énergie	
	Mode santé	
	Fonction scavenging	
		Régler temp.
		Temp. ambient inter.
		Temp. ambient extérieure
	Horloge	
	Temperature	
	Function WiFi	
	Minuterie	
	Minuterie Marche/Arrêt	
	Balancement gauche/droite	
	Balancement haut & bas	
	Verrou pour enfant	
	Silencieux	

Fonctionnement et introduction de la télécommande

NOTE

- Il s'agit d'une télécommande d'usage général. Elle peut être utilisée pour les climatiseurs multifonctions. Pour les fonctions que le modèle n'a pas, si vous appuyez sur le bouton correspondant de la télécommande, l'unité gardera son état de fonctionnement original.
- Après la mise sous tension, le climatiseur émettra un son. L'indicateur d'alimentation "  est allumé. Après cela, vous pouvez faire fonctionner le climatiseur à l'aide de la télécommande.
- En état de marche, en appuyant sur le bouton de la télécommande l'icône du signal  sur l'écran de la télécommande clignote une fois et le climatiseur émet un son "ding", ce qui signifie que le signal a été envoyé au climatiseur.
- Pour les modèles dotés des fonctions de contrôleur WiFi ou filaire, l'unité intérieure doit d'abord être contrôlée par une télécommande standard en mode automatique, puis la fonction de réglage de la température en mode automatique peut être réalisée par APP ou le contrôleur filaire.
- Cette télécommande peut régler la température en mode automatique. En cas d'association avec un appareil ne disposant pas de la fonction de réglage de la température en mode automatique, la température réglée en mode automatique peut être invalide, ou la température réglée affichée sur l'appareil n'est pas la même que celle de la télécommande en mode automatique.









ON/OFF

Appuyez sur ce bouton pour allumer l'appareil. Appuyez à nouveau sur ce bouton pour éteindre l'appareil.





MODE

Appuyez sur ce bouton pour sélectionner le mode de fonctionnement



- En sélectionnant le mode automatique, le climatiseur fonctionnera automatiquement selon les réglages d'usine. Appuyez sur le bouton "FAN" pour régler la vitesse du ventilateur. Appuyez sur les boutons "  " / "  " pour régler l'angle de soufflage du ventilateur.
- Après avoir sélectionné le mode froid, le climatiseur fonctionnera en mode froid. Appuyez sur la touche "  " ou "  " pour régler la température de consigne. Appuyez sur la touche "FAN" pour régler la vitesse du ventilateur. Appuyez sur les boutons "  " / "  " pour ajuster l'angle de soufflage.
- Lorsque vous sélectionnez le mode sec, le climatiseur fonctionne à basse vitesse. Le fan ne peut pas être ajusté. Appuyez sur les boutons "  " / "  " pour régler l'angle de soufflage du ventilateur.
- Lorsque vous sélectionnez le mode ventilateur, le climatiseur ne souffle que le ventilateur, pas de refroidissement ni de chauffage. Tous les indicateurs sont éteints. Appuyez sur le bouton "FAN" pour régler la vitesse du ventilateur. Appuyez





- sur les boutons "  " / "  " pour ajuster l'angle de soufflage.

Lorsque vous sélectionnez le mode chauffage, le climatiseur/l'air conditionné fonctionne en mode chauffage. Appuyez sur la touche "  " ou "  " pour régler la température de consigne. Appuyez sur le bouton "FAN" pour régler la vitesse du ventilateur. Appuyez sur les boutons "  " / "  " pour régler l'angle de soufflage du ventilateur. (L'unité de refroidissement seulement ne recevra pas de signal de mode de chauffage. Si vous réglez le mode chauffage avec la télécommande, le fait d'appuyer sur le bouton ON/OFF ne mettra pas l'appareil en marche).

NOTE

- Pour éviter l'air froid, après le démarrage du mode chauffage, l'unité intérieure attendra de 1 à 5 minutes avant de souffler de l'air (le temps de retard réel dépend de la température ambiante intérieure).
- La plage de température réglée par la télécommande est de 16 à 30°C (61-86°F); En mode automatique, la température peut être affichée; En mode automatique, la température réglée peut être ajustée.
- Cet indicateur de mode n'est pas disponible pour certains modèles.

FAN

Ce bouton est utilisé pour régler la vitesse du ventilateur dans l'ordre suivant Auto  ,  ,  ,  , puis retour à Auto.

NOTE

- Dans le cas de la vitesse AUTO, le climatiseur sélectionne automatiquement la vitesse de ventilation appropriée selon le réglage par défaut de l'usine.
- En mode Sec, le fan reste à Low.
- Fonction X-FAN : En maintenant le bouton de vitesse du ventilateur pendant 2s en mode froid ou sec, l'icône "  " s'affiche et le ventilateur intérieur continue de fonctionner pendant quelques minutes afin de sécher l'unité intérieure même si vous avez éteint l'appareil. Le ventilateur intérieur continue de fonctionner pendant quelques minutes afin de sécher l'unité intérieure, même si vous avez éteint l'unité. Après la mise sous tension, X-FAN OFF est proposé par défaut. X-FAN n'est pas disponible en mode automatique, ventilateur ou chauffage.
- Cette fonction indique que l'humidité présente sur l'évaporateur de l'unité intérieure sera évacuée par soufflage après l'arrêt de l'unité pour éviter la formation de moisissures. Ayant activé la fonction X-FAN : Après avoir éteint l'unité en appuyant sur le bouton ON/OFF, le ventilateur intérieur continuera à fonctionner pendant quelques minutes à faible vitesse. Pendant cette période, maintenez le bouton de vitesse du ventilateur enfoncé pendant 2s pour arrêter le ventilateur intérieur. Après avoir désactivé la fonction X-FAN : Après avoir éteint l'unité en appuyant sur le bouton ON/OFF, l'unité s'éteint.

TURBO

En mode COOL ou HEAT, appuyez sur ce bouton pour

pour passer en mode COOL ou HEAT rapide "☼"
s'affiche sur la télécommande. Appuyez de nouveau sur ce bouton pour quitter la fonction turbo et l'icône "☼" disparaîtra. Lorsque vous utilisez cette fonction, l'appareil fonctionne à une vitesse de ventilation très élevée pour refroidir ou chauffer rapidement afin que la température ambiante atteigne la température préréglée dès que possible.



- Appuyez "△" or "▽" une fois pour augmenter ou diminuer la température réglée de 1°C(°F). Tenir le bouton "▽" ou "△" au moins 2s, la température sur la télécommande changera rapidement. Lorsque vous relâchez le bouton une fois le réglage terminé, l'indicateur de température de l'unité intérieure change en conséquence.
- Lors du réglage de T-ON, T-OFF ou CLOCK, appuyez sur le bouton "△" ou "▽" pour régler l'heure. (Voir boutons CLOCK, T-ON, T-OFF)



Appuyez sur ce bouton pour sélectionner l'angle d'oscillation gauche et droite.

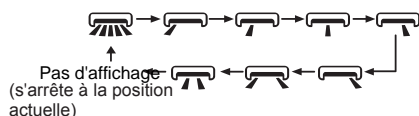

NOTE

- Appuyez sur ce bouton de façon continue pendant plus de 2s, l'unité principale se balancera de gauche à droite, puis relâchez le bouton, l'oscillation s'arrête et la position actuelle du guide de persienne est conservée.
- En mode d'oscillation gauche et droite, lorsque l'état passe de off à "off", si vous appuyez à nouveau sur ce bouton 2 secondes plus tard, l'état "off" passe directement à "off". si vous appuyez à nouveau sur ce bouton dans les 2 secondes qui suivent, le changement d'état d'oscillation dépendra également de la séquence de circulation décrite ci-dessus.
- This function is only available for some models.



En appuyant sur ce bouton, vous pouvez sélectionner l'oscillation vers le haut et le bas.
L'angle de soufflage du ventilateur peut être sélectionné de façon circulaire comme ci-dessous :

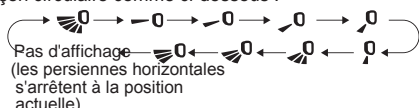

- En choisissant "☼", le climatiseur souffle automatiquement le ventilateur. Les persiennes horizontales s'orientent automatiquement vers

le haut et le bas à l'angle maximum.

- En sélectionnant "☼", air climatisé souffle le ventilateur à une position fixe. Les persiennes horizontales s'arrêtent à la position fixée.
- En sélectionnant "☼", air climatisé souffle le ventilateur à une position fixée. Les persiennes horizontales s'arrêtent à la position fixée.
- Tenir bouton "☼" pendant 2s pour définir votre angle l'angle d'oscillation souhaité. Lorsque vous avez atteint l'angle souhaité, relâchez le bouton.

NOTE

- "☼" peut ne pas être disponible. Lorsque le climatiseur reçoit ce signal, le climatiseur soufflera le ventilateur automatiquement.
- Maintenez ce bouton enfoncé pendant plus de 2s, l'unité principale basculera de haut en bas. L'unité principale basculera de gauche à droite et de haut en bas, puis relâchez le bouton, la position actuelle de l'unité du guide d'ouverture sera conservée.
- En mode d'oscillation (haut en bas), lorsque l'état est passé de l'arrêt à "☼" si vous appuyez à nouveau sur ce bouton 2s plus tard, l'état passera à l'état d'arrêt; si l'on appuie à nouveau sur ce bouton dans les 2s, le changement d'état d'oscillation dépendra également de la séquence de circulation indiquée ci-dessus.

T-ON | T-OFF

Bouton T-ON

Bouton "T-ON" peut définir la durée de la minuterie.

En appuyant ce bouton, "⌚" l'icône disparaît puis le mot "ON" sur la télécommande clignote. Appuyez sur le bouton "△" or "▽" pour ajuster le réglage de la minuterie T-ON

En touchant le bouton "△" ou "▽", Le réglage de T-ON augmente ou diminue d'une minute.

Maintenir le bouton "△" ou "▽", pour 2s, l'heure changera rapidement jusqu'à vous atteigniez l'heure souhaitée. Appuyez "T-ON" pour confirmez. Le mot "ON" cesse de clignoter. l'icône "⌚" reprend l'affichage. Annuler T-ON: Sous la condition que T-ON est en marche, appuyez sur le bouton "T-ON" pour l'annuler.

T-OFF button

Le bouton "T-OFF" peut régler l'heure d'arrêt de la minuterie. Après avoir appuyé sur ce bouton, "⌚" l'icône disparaît et le mot "OFF" sur la télécommande clignote. Appuyez sur "△" ou "▽" pour ajuster "T-Off"

Chaque fois qu'on touche "△" or "▽" button, Le réglage de T-OFF augmentera ou diminuera d'une minute. Tenir "▽" or "△", pour 2s, l'heure changera progressivement jusqu'à ce que vous atteigniez l'heure souhaitée. Appuyez "T-OFF" le mot "OFF" va arreter de clignoter. L'icône "⌚" reprend l'affichage. Annule T-OFF. Dans le cas que T-OFF soit lancé, appuyez sur "T-OFF".

NOTE

- Sous l'état de marche et d'arrêt, vous pouvez régler T-OFF ou T-ON simultanément.
- Avant de régler T-ON ou T-OFF, veuillez régler l'heure.
- Après le démarrage de T-ON ou T-OFF, réglez la circulation constante sur valide.
- Ensuite, le climatiseur se met en marche ou s'arrête en fonction de l'heure réglée. La touche ON/OFF n'a aucun effet sur le réglage. Si vous n'avez pas besoin de cette fonction, veuillez utiliser la télécommande pour l'annuler.

I FEEL

- Appuyez sur ce bouton pour lancer la fonction I FEEL et "I FEEL" s'affichera sur la télécommande. Après que cette fonction est réglée, la télécommande envoie la température ambiante détectée au contrôleur et l'unité règle automatiquement la température intérieure en fonction de la température détectée. Appuyez à nouveau sur cette touche pour annuler la fonction I FEEL et "I FEEL" disparaîtra.
- Veuillez placer la télécommande à proximité de l'utilisateur lorsque cette fonction est réglée. Ne placez pas la télécommande près d'un objet à température élevée ou basse afin d'éviter de détecter une température ambiante inexacte. Lorsque la fonction I FEEL est activée, la télécommande doit être placée dans une zone où l'unité intérieure peut recevoir le signal envoyé par la télécommande.

CLOCK

Appuyez sur ce bouton pour régler l'heure. L'icône "CLOCK" de la télécommande clignote. Appuyez "△" ou "▽" dans les 5 secondes pour régler l'heure de l'horloge. Chaque touche "△" ou "▽", l'heure de l'horloge augmente ou diminue de 1 minute. Si vous maintenez le bouton "△" ou "▽", le temps change rapidement dans les 2 secondes. Relâchez ce bouton lorsque vous avez atteint l'heure souhaitée. Appuyez sur le bouton "CLOCK" pour confirmer l'heure. L'icône "CLOCK" cesse de clignoter.

NOTE

- L'horloge adopte le mode 24 heures.
- L'intervalle entre deux opérations ne doit pas dépasser 5s. Sinon, la télécommande quittera le statut de réglage. Le fonctionnement pour TIMER ON/TIMER OFF est le même.

SLEEP

- En appuyant, on sélectionne Sleep 1 (☾ 1), Sleep 2 (☾ 2), Sleep 3 (☾ 3) et annuler

Sleep, circuler entre eux, à la mise sous tension, l'annulation de la mise en veille est proposée par défaut.

- Sleep 1 est Sleep mode 1, en mode Refroidissement : état de veille après une heure de fonctionnement, la température de réglage de l'unité principale augmente de 1°C, deux heures, la température de réglage augmente de 2°C, puis l'unité fonctionne à cette température de réglage. En mode Chauffage : en état de veille après une heure de fonctionnement, la température diminue de 1°C, deux heures, la température baisse de 2°C, puis l'unité fonctionnera à cette température.
- Sleep 2 est le mode Sleep 2, le climatiseur fonctionnera en fonction de la courbe de température de sommeil d'un groupe prédéfini.

- Sleep 3 - le réglage de la courbe de sommeil sous Mode veille par DIY;

(1) En Sleep mode 3, Tenir le bouton "TURBO", la télécommande entre dans le statut de réglage de sommeil de l'utilisateur, à ce moment-là, l'heure de la télécommande affiche "1h", la température de réglage "88" affiche la température correspondante de la dernière courbe de sommeil et clignote.

(La première entrée s'affiche en fonction de la valeur de réglage de la courbe initiale des réglages d'usine) ;
(2) Appuyez "△" et "▽", pour modifier la température correspondante, après le réglage, appuyez sur le bouton "TURBO" pour confirmer ;
(3) A ce moment, une heure sera automatiquement ajoutée à la position de sur la télécommande, (qui sont "2h" ou "3h" ou "8h"), l'endroit de la température de réglage "88" affichera la température correspondante de la dernière courbe de sommeil de réglage et clignotera ;
(4) Répétez l'étape ci-dessus (2)~(3) jusqu'à ce que le réglage de la température de 8 heures soit terminé, que le réglage de la courbe de sommeil soit terminé, à ce moment-là, la télécommande reprend l'affichage de la minuterie d'origine.

- Sleep 3- le réglage de la courbe de sommeil sous le mode Sleep par le DIY pourrait être demandé : L'utilisateur peut utiliser la méthode de réglage de la courbe de sommeil pour s'informer de la courbe de sommeil prédéfinie, entrer dans le statut de réglage du sommeil de l'utilisateur, mais ne pas changer la température, appuyer sur le bouton "TURBO" pour confirmer, mais ne pas changer la température. Remarque : Dans la procédure de pré-réglage ou de demande de renseignements ci-dessus, si aucun bouton n'est enfoncé pendant 10 secondes, le statut de réglage de la courbe de sommeil est automatiquement abandonné et l'affichage original est rétabli. L'affichage d'origine. Dans la procédure de pré-réglage ou d'interrogation, appuyez sur le bouton "ON/OFF", le bouton "MODE", le bouton "SLEEP", le réglage de la courbe de sommeil ou l'état d'interrogation sera quitté de la même manière.

WiFi

Appuyez sur le bouton " WiFi " pour activer la fonction WiFi, l'icône " WiFi " s'affiche sur la télécommande ; Maintenez le bouton " WiFi " pendant 5s pour désactiver la fonction WiFi et l'icône " WiFi " disparaîtra. Lorsque la fonction est désactivée, appuyez simultanément sur les boutons "MODE" et "WiFi" pendant 1s, le module WiFi rétablira les paramètres d'usine.

NOTE

- Cette fonction n'est disponible que pour certains modèles.



Appuyez sur ce bouton pour activer ou désactiver les fonctions de santé et de balayage en état de fonctionnement. Appuyez une première fois sur ce bouton pour lancer la fonction de récupération ; l'écran LCD affiche "🏠". Appuyez une deuxième fois sur ce bouton pour lancer les fonctions de santé et de récupération ; LCD affiche "🏠" et "🏠". Appuyez sur ce bouton le 3ième fois pour quitter simultanément les fonctions de santé et de récupération. Appuyez sur le bouton pour la quatrième fois pour lancer la fonction de santé ; l'écran LCD affiche "🏠". Appuyez à nouveau sur ce bouton pour répéter l'opération ci-dessus.

NOTE

- Cette fonction n'est disponible que pour certains modèles.

LIGHT

Appuyez sur cette touche pour allumer ou éteindre l'éclairage d'affichage de l'unité intérieure. L'éclairage de l'écran est activé par défaut après la mise sous tension.

TEMP

Appuyez sur ce bouton, vous pouvez voir la température à l'intérieure et la température ambiante intérieure sur l'écran de l'unité intérieure. le réglage sur la télécommande est sélectionné de manière circulaire comme ci-dessous :

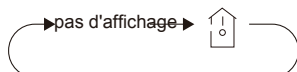

Présentation des fonctions des boutons combinés

Fonction économie d'énergie

En mode refroidissement, appuyez simultanément sur les boutons "TEMP" et "CLOCK" pour activer ou désactiver la fonction. Lorsque la fonction d'économie d'énergie est activée, "SE" s'affiche sur la télécommande et le climatiseur ajuste automatiquement la température de consigne en fonction du réglage d'usine pour obtenir le meilleur effet d'économie d'énergie. Le climatiseur ajustera automatiquement la température en fonction du réglage d'usine afin d'obtenir le meilleur effet d'économie d'énergie. Appuyez à nouveau simultanément "TEMP" et "CLOCK" pour quitter la fonction..

NOTE

- Sous la fonction d'économie d'énergie, la vitesse du ventilateur est réglée par défaut sur la vitesse automatique et ne peut être ajustée.
- Sous la fonction d'économie d'énergie, la température réglée ne peut pas être ajustée. Appuyez sur le bouton "TURBO" et la télécommande n'envoie pas de signal.
- La fonction de veille et la fonction d'économie d'énergie ne peuvent pas fonctionner en même temps. Si la fonction d'économie d'énergie a été réglée en mode froid, le fait d'appuyer sur le bouton "SLEEP" annule la fonction. Si la fonction de veille a été réglée en mode froid, le démarrage de la fonction d'économie d'énergie annule la fonction de veille.

8°C fonction de chauffage

En mode chauffage, appuyez simultanément sur les touches "TEMP" et "CLOCK", simultanément pour mettre en mode de chauffage à 8°C. Lorsque cette touche ou cette fonction est en fonction

"🌞" et "8°C" s'affiche sur la télécommande, et le climatiseur maintient l'état de chauffage à 8°C. Appuyez à nouveau simultanément sur les boutons "TEMP" et "CLOCK" pour quitter la fonction de chauffage à 8°C.

NOTE

- Sous la fonction de chauffage 8°C, la vitesse du ventilateur est par défaut à la vitesse automatique et ne peut pas être ajustée.
- Sous la fonction de chauffage 8°C, la température réglée ne peut être Appuyez sur le bouton "TURBO" et la télécommande n'envoie pas de signal.
- La fonction de veille et la fonction de chauffage 8°C ne peuvent pas fonctionner en même temps. Si la fonction de chauffage de 8°C a été réglée sous le mode de chauffage, appuyer sur le bouton "SLEEP" annulera la fonction de chauffage 8°C fonction de chauffage.
- Si la fonction de sommeil a été réglée sous le mode de chauffage, le démarrage de la fonction de chauffage 8°C annulera la fonction de sommeil.

Fonction de sécurité enfant

Appuyez "△" and "▽" simultanément pour activer ou désactiver la fonction de sécurité enfant. Lorsque la fonction de sécurité enfant est activée, l'icône "🔒" s'affiche sur la télécommande. Si vous utilisez la télécommande, l'icône "🔒" clignotera trois fois sans envoyer de signal à l'appareil.

Fonction de switchover et l'affichage de la température

Lorsque l'appareil est éteint, appuyez simultanément sur les boutons "▽" et "MODE" pour basculer l'affichage de la température entre °C et °F.

Fonction de nettoyage automatique

Lorsque l'appareil est éteint, maintenez simultanément les boutons "MODE" et "FAN" pendant 5 secondes pour activer ou désactiver la fonction de nettoyage automatique. Lorsque la fonction de nettoyage automatique est activée, l'unité intérieure affiche "CL". Pendant le processus de nettoyage automatique de l'évaporateur, l'unité effectue un refroidissement ou un chauffage rapide. Il peut y avoir un certain bruit, qui est le son de l'écoulement du liquide ou de la dilatation thermique ou du rétrécissement à froid. L'air climatisé peut souffler de l'air froid ou chaud, ce qui est un phénomène normal. Pendant le processus de nettoyage, veillez à ce que la pièce soit bien ventilée pour ne pas affecter le confort.

NOTE

- La fonction de nettoyage automatique ne peut fonctionner que sous une température ambiante normale. Si la pièce est poussiéreuse, nettoyez-la une fois par mois ; sinon, une fois tous les trois mois. Une fois la fonction de nettoyage automatique activée, vous pouvez quitter la pièce. Lorsque le nettoyage automatique est terminé, le climatiseur passe en mode veille.
- Fonction n'est disponible que pour certains mod.

🔒 Fonction

Appuyez "MODE" and "SLEEP" au même temps pour débutez la fonction 🔒

🔒 Cette fonction permet de limiter la puissance de l'ensemble de l'appareil. Si vous appuyez sur ce bouton, la télécommande affichera en boucle ce qui suit

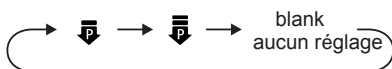

- Puissance maximale limitée en mode 🔒 est inférieure à celle du mode 🔒
- Si vous voulez annuler la fonction de limitation de la puissance, Appuyez 🔒 jusqu'à ce que l'icône de la télécommande ne soit plus affichée.

- Lorsque la télécommande est éteinte, la fonction de limitation de puissance est annulée. Si vous voulez activer la fonction, appuyez de nouveau sur ce bouton.
- Si la puissance actuelle est inférieure à la puissance maximale du mode 🔒, la puissance ne sera pas limitée après l'entrée dans ce mode.
- Pour le modèle avec une unité extérieure et deux unités intérieures, si l'une des unités intérieures entre en fonction de limitation de puissance, l'unité extérieure entrera dans le mode de limitation de puissance de l'unité intérieure ; lorsque deux unités intérieures entrent en mode de limitation de puissance, la puissance de l'unité extérieure sera limitée en fonction de la puissance inférieure des deux unités intérieures.

NOTE

- Cette fonction n'est disponible que pour certains modèles.

🔧 Changement des piles de la télécommande

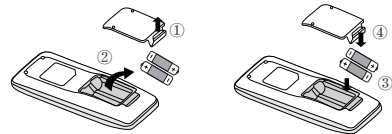

Fig.1

Fig.2

1. Soulevez le couvercle dans le sens de la flèche (tel que montré dans Fig 1 ①).
2. Retirer les piles d'origine (tel que montré dans Fig 1 ②).
3. Placez deux piles 7# (AAA 1,5V), et assurez-vous que la position de " + " " - " est correcte. (tel que montré dans Fig 2 ③).
4. Réinstallez le couvercle (tel que montré dans Fig 2 ④).

NOTE

- Pendant le fonctionnement, dirigez la télécommande vers la fenêtre de réception de l'unité intérieure.
- La distance entre la télécommande et la fenêtre de réception ne doit pas dépasser 8 m, et il ne doit pas y avoir d'obstacles entre elles.
- Le signal peut être facilement perturbé dans une pièce où il y a une lampe fluorescente ou un téléphone sans fil ; la télécommande doit être proche de l'unité intérieure pendant le fonctionnement.
- Remplacez les piles neuves du même type lorsque le remplacement est nécessaire.
- Si vous n'utilisez pas la télécommande pendant une longue période, retirez les piles.
- Si l'affichage de la télécommande est flou ou s'il n'y a pas d'affichage, veuillez remplacer les piles.

Nettoyage et entretien

⚠ AVERTISSEMENT

- Éteignez le climatiseur et débranchez l'alimentation avant de le nettoyer pour éviter tout risque d'électrocution.
- Ne pas laver le climatiseur avec de l'eau pour éviter tout choc électrique.
- N'utilisez pas de liquide volatil pour nettoyer le climatiseur.
- N'utilisez pas de détergent liquide ou corrosif pour nettoyer l'appareil et n'éclaboussez pas l'appareil avec de l'eau ou d'autres liquides, car cela pourrait endommager les composants en plastique et même provoquer un choc électrique.

Nettoyage de la surface de l'unité

Lorsque la surface de l'unité intérieure est sale, il est recommandé d'utiliser un chiffon doux et sec ou un chiffon humide pour l'essuyer.

Avis

- Ne retirez pas le panneau pour le nettoyer.

Nettoyage du filtre

1. Ouvrir le panneau

Tirez le panneau jusqu'à un certain angle comme indiqué sur la fig.

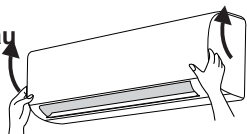

2. Retirez le filtre

Retirez le filtre comme indiqué sur la fig.

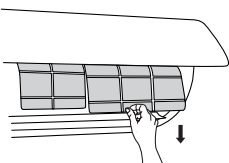

3. Nettoyer le filtre

- Utilisez un chiffon ou de l'eau pour le nettoyer.
- Lorsque le filtre est très sale, utilisez de l'eau (en dessous de 45°C) pour le nettoyer, placez-le dans un endroit ombragé et frais pour le sécher.

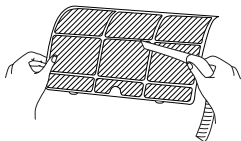

4. Installer le filtre

Installez le filtre, puis fermez le couvercle du panneau.



⚠ AVERTISSEMENT

- Le filtre doit être nettoyé tous les trois mois. S'il y a beaucoup de poussière dans l'environnement de travail, la fréquence de nettoyage peut être augmentée.
- Après avoir retiré le filtre, ne touchez pas les ailettes pour éviter toute blessure.
- N'utilisez pas de feu ou de sèche-cheveux pour sécher le filtre afin d'éviter toute déformation ou tout risque d'incendie.

AVIS: Vérification avant la saison d'utilisation

1. Vérifiez si les entrées et sorties d'air sont bloquées
2. Vérifier si le commutateur d'air, la fiche et la prise sont en bon état.
3. Vérifiez si le filtre est propre.
4. Vérifier si le support de montage de l'unité extérieure est endommagé ou corrodé. Si oui, veuillez contacter le revendeur.
5. Vérifiez si le tuyau de drainage est endom

AVIS : Vérification après la saison d'utilisation

1. Débrancher l'alimentation
2. Nettoyez le filtre et panneau de l'unité intérieure.
3. Vérifiez si le support de montage de l'unité extérieure intérieure est endommagé ou corrodé. Si oui, veuillez contacter votre revendeur.

Avis de recouvrement

1. De nombreux matériaux d'emballage sont des matériaux recyclables. Veuillez les déposer dans une unité de recyclage appropriée.
2. Si vous souhaitez vous débarrasser du climatiseur, veuillez contacter votre revendeur local ou votre centre de service pour connaître la méthode d'élimination correcte.

Code d'erreur

Lorsque l'état du climatiseur est anormal, l'indicateur de température de l'unité intérieure clignote pour afficher le code d'erreur correspondant.

Code d'erreur	Dépannage
U8, H6, H3, E1, E5, E6, E8	Il peut être éliminé après avoir redémarré l'appareil. Si ce n'est pas le cas, veuillez contacter des personnes qualifiées pour le service.
C5, F0, F1, F2	Veuillez contacter des professionnels qualifiés pour le service.

NOTE

- S'il y a d'autres codes d'erreur, veuillez contacter des professionnels qualifiés pour le service.

Éléments à vérifier avant l'entretien

Analyse du phénomène général

Veillez vérifier les éléments ci-dessous avant de demander un entretien. Si le problème ne peut toujours pas être résolu, veuillez contacter votre revendeur local ou des professionnels qualifiés

Phénomène	Vérifier	Solution
L'unité intérieure ne peut pas recevoir le signal de la télécommande ou la télécommande n'a aucune action.	S'il y a de fortes interférences (électricité, statique, tension stable ?)	Retirez la fiche. Réinsérez la fiche après environ 3 minutes, puis rallumez l'appareil.
	La télécommande se trouve-t-elle dans la zone de réception du signal ?	La portée de réception du signal est de 8m.
	Y a-t-il des obstacles ?	Éliminez les obstacles.
	La télécommande pointe-t-elle vers la fenêtre de réception ?	Sélectionnez l'angle approprié et pointez la télécommande vers la fenêtre de l'unité intérieure.
	La sensibilité de la télécommande est-elle faible ? Affichage flou ou absence d'affichage ?	Vérifiez les batteries. Si la puissance des piles est trop faible, remplacez-les. les remplacer.
	Aucun affichage lors de l'utilisation de la télécommande ?	Vérifiez si la télécommande semble endommagée
	Lampe fluorescente dans la pièce ?	Rapprochez la télécommande de l'unité intérieure. Éteignez la lampe fluorescente, puis réessayez.
Pas d'air émis par l'unité intérieure	L'entrée ou la sortie d'air de l'unité intérieure est bloquée ?	Éliminez les obstacles.
	En mode chauffage, la température intérieure est atteinte à la temp. de consigne ?	Une fois la température atteinte, l'unité intérieure cesse de souffler de l'air.
	Le mode chauffage vient d'être activé ?	Afin d'éviter le soufflage d'air froid, l'unité intérieure démarre après un délai de plusieurs minutes, ce qui est un phénomène normal.
Le climatiseur ne fonctionne pas	Une panne de courant ?	Attendez la reprise de l'alimentation.
	La prise est débranchée	Réinsérez la prise.
	L'interrupteur d'air se déclenche ou le fusible est brûlé ?	Demandez à un pro. de remplacer le switch d'air ou le fusible.
	Le câblage est défilant ?	Demandez à un professionnel de le remplacer
	L'unité a redémarré immédiatement après l'arrêt du fonctionnement ?	Attendez 3 minutes, puis rallumez l'appareil.
	Le réglage des fonctions de la télécommande est-il correct ?	Réinitialiser la fonction.
De la brume est émise par la sortie d'air de l'unité intérieure.	La température et l'humidité intérieures sont élevées ?	Parce que l'air intérieur est refroidi rapidement. Après un certain temps, la température et l'humidité intérieures diminuent et la brume disparaît.

Phénomène	Vérifier	Solution
Des odeurs sont émises	S'il y a une source d'odeur comme les meubles et les cigarettes, etc.	Éliminez la source de l'odeur. Nettoyez le filtre.
La température réglée ne peut être ajustée	La température requise dépasse la plage de température définie ?	Plage de température: 16°C~30°C (61°F~86°F).
Refroidissement (chauffage) n'est pas optimale	Le voltage est trop faible ?	Attendez que le voltage redevienne normal.
	Le filtre est sale ?	Nettoyer le filtre.
	La température de consigne est dans la bonne plage ?	Ajustez la température à la plage appropriée.
	La porte et/ou la fenêtre sont ouvertes ?	Fermez les portes et fenêtres.
Climatisation fonctionne anormalement.	S'il y a des interférences, comme le tonnerre, les appareils sans fil, etc.	Débranchez l'alimentation, remettez-la en marche, puis rallumez l'appareil.
bruit d'écoulement d'eau	Le climatiseur est allumé ou éteint à l'instant ?	Le bruit est celui du réfrigérant qui circule à l'intérieur de l'unité, ce qui est un phénomène normal.
Bruit de craquement	Le climatiseur est allumé ou éteint à l'instant ?	C'est le bruit du frottement causé par la dilatation ou la contraction du panneau ou d'autres parties en raison du changement de température.



Avertissement

- Si le phénomène ci-dessous se produit, veuillez éteindre le climatiseur et débrancher l'alimentation immédiatement, puis contactez le revendeur ou des professionnels qualifiés pour une réparation.
 - Le cordon d'alimentation est en surchauffe ou endommagé.
 - Il y a un son anormal pendant l'opération.
 - L'interrupteur d'air se déclenche souvent.
 - La climatisation dégage une odeur de brûlé.
 - L'unité intérieure fuit.
- Ne réparez pas ou ne remontez pas le climatiseur vous-même. Si le climatiseur fonctionne dans des conditions anormales, il peut provoquer un dysfonctionnement, un choc électrique ou un risque d'incendie.

Installation

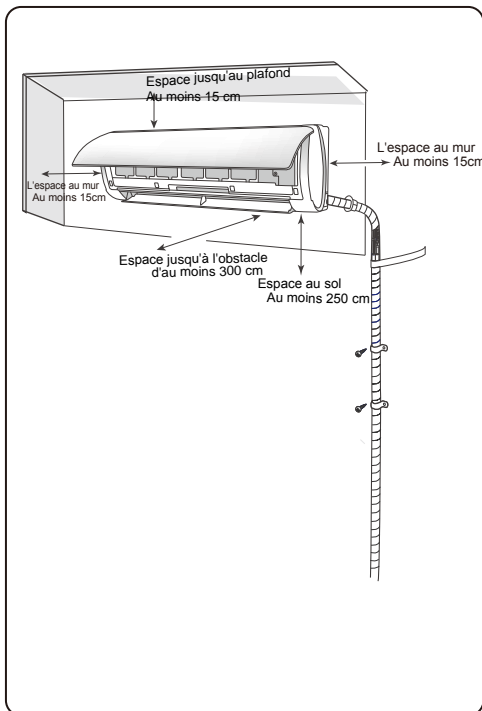

- Précautions de sécurité pour l'installation et le déplacement de l'appareil

Pour garantir la sécurité, veuillez prendre les précautions suivantes.

⚠ Avertissement

- Lors de l'installation ou du déplacement de l'unité, veillez à ce que le circuit de réfrigérant soit exempt d'air ou de substances autres que le réfrigérant spécifié.

Toute présence d'air ou d'une autre substance étrangère dans le circuit de réfrigérant provoquera une augmentation de la pression du système ou une rupture du compresseur, entraînant des blessures.

- Lorsque vous installez ou déplacez cette unité, ne chargez pas le réfrigérant qui n'est pas conforme à celui de la plaque signalétique ou un réfrigérant nonqualifié.

Dans le cas contraire, cela peut entraîner un fonctionnement anormal, une mauvaise action, un dysfonctionnement mécanique ou même un grave accident de sécurité.

- Lorsque le réfrigérant doit être récupéré lors du déplacement ou de la réparation de l'unité, soyez

⚠ Avertissement

que l'unité fonctionne en mode refroidissement. Ensuite, fermez complètement la valve du côté haute pression (valve de liquide). Environ 30 à 40 secondes plus tard, fermez complètement la valve du côté basse pression (valve de gaz), arrêtez immédiatement l'appareil et branchez-le. Veuillez noter que le temps pour la récupération du réfrigérant ne doit pas dépasser 1 minute.

Si la récupération du réfrigérant prend trop de temps, de l'air peut être aspiré et provoquer une augmentation de la pression ou une rupture du compresseur, ce qui peut entraîner des blessures.

- Pendant la récupération du réfrigérant, assurez-vous que les vannes de liquide et de gaz sont complètement fermées et que l'alimentation est déconnectée avant de détacher le tuyau de raccordement.

Si le compresseur commence à fonctionner alors que la valve d'arrêt est ouverte et que le tuyau de raccordement n'est pas encore raccordé, de l'air sera aspiré et provoquera une augmentation de la pression ou une rupture du compresseur, ce qui entraînera des blessures.

- Lors de l'installation de l'unité, assurez-vous que le tuyau est bien raccordé avant de mettre le compresseur en marche.

- Interdisez l'installation de l'appareil dans un endroit où il peut y avoir des fuites de gaz corrosif ou de gaz inflammable.

S'il y a une fuite de gaz autour de l'appareil, cela peut provoquer une explosion et d'autres accidents.

- N'utilisez pas de rallonges pour les connexions électriques. Si le fil électrique n'est pas assez long, veuillez contacter un centre de service local agréé et demander un fil électrique approprié.

De mauvaises connexions peuvent entraîner un choc électrique ou un incendie.

- Utilisez les types de fils spécifiés pour les connexions électriques entre les unités intérieure et extérieure. Serrez soigneusement les fils de manière à ce que leurs terminaux ne subissent aucune contrainte extérieure.

Les fils électriques de capacité insuffisante, les mauvais raccordements de fils et les bornes de fils mal fixées peuvent provoquer un choc électrique ou un incendie.

🔧 Outils pour l'installation

- | | | |
|-----------------------|--------------------------|----------------------|
| ① Niveau | ⑦ Clé | ⑫ Compteur universel |
| ② Tournevis | ⑧ Coupe-tube | ⑬ Hexagone intérieur |
| ③ Perceuse à impact | ⑨ Détecteur de fuite | ⑭ Ruban à mesurer |
| ④ Mèche | ⑩ Pompe à vide | |
| ⑤ Expanseur de tuyaux | ⑪ Indicateur de pression | |
| ⑥ Clé de couple | | |

⚠ Avis

- Veuillez contacter l'agent local pour l'installation.
- N'utilisez pas de cordon d'alimentation non qualifié.

■ Choix du lieu d'installation

Exigences de base

L'installation de l'appareil dans les endroits suivants peut entraîner des dysfonctionnements. Si cela est inévitable, veuillez consulter le revendeur local :

1. Un endroit avec de fortes sources de chaleur, des vapeurs, des gaz inflammables ou explosifs, ou des objets volatils répandus dans l'air.
2. Un endroit où se trouvent des appareils à haute fréquence (comme une machine à souder ou un équipement médical).
3. Un lieu situé près des zones côtières.
4. Un endroit où il y a de l'huile ou des fumées dans l'air.
5. Un endroit avec du gaz sulfureux.
6. Autres endroits avec des circonstances particulières.
7. L'appareil ne doit pas être installé dans la buanderie.
8. Il ne doit pas être installé sur une structure de base instable ou mobile (comme un camion) ou dans un environnement corrosif (comme une usine chimique).un environnement corrosif (comme une usine chimique).

Unité intérieure

1. Il ne doit y avoir aucune obstruction près de l'entrée d'air ou de la sortie d'air.
2. Choisissez un endroit où l'eau de condensation peut être facilement dispersée et ne risque pas d'affecter d'autres personnes.
3. Choisissez un emplacement pratique pour connecter l'unité l'unité extérieure et à proximité d'une prise de courant.
4. Choisissez un emplacement hors de portée des enfants.
5. The location should be able to withstand the le poids de l'unité intérieure et ne doit pas augmenter le bruit et les vibrations.
6. L'appareil doit être installé à 2.5m du sol.
7. N'installez pas l'unité intérieure juste au-dessus d'un appareil électrique.
8. Veuillez faire de votre mieux pour rester à l'écart des lampes fluorescentes.

Précaution de sécurité

1. Doit respecter les règles de sécurité électrique lors de l'installation de l'appareil.
2. Conformément aux règles de sécurité locales, utilisez un circuit d'alimentation électrique et un interrupteur d'air qualifiés.
3. Assurez-vous que l'alimentation électrique correspond aux besoins du climatiseur. Une alimentation instable ou un câblage incorrect peut entraîner un dysfonctionnement. Veuillez installer des câbles d'alimentation appropriés avant d'utiliser le climatiseur.
4. Connectez correctement le fil sous tension, le fil neutre et le fil de mise à la terre de la prise de courant.
5. Veuillez à couper l'alimentation électrique avant de procéder à tout travail lié à l'électricité et à la sécurité.
6. Ne pas mettre sous tension avant d'avoir terminé l'installation.

■ Requirements for electric connection

7. Si le cordon d'alimentation est endommagé, il doit être remplacé par le fabricant, son agent de service ou des personnes de qualification similaire afin d'éviter un danger.
8. La température du circuit de réfrigérant sera élevée, veuillez éloigner le câble 'interconnexion du tube de cuivre.
9. L'appareil doit être installé conformément aux réglementations nationales en matière de câblage.

Exigences de mise à la terre

1. Le climatiseur est un appareil électrique de première classe. Il doit être correctement mis à la terre avec dispositif de mise à la terre spécialisé par un professionnel. Veuillez à ce qu'il soit toujours correctement mis à la terre, sinon il peut provoquer un choc électrique.
2. Le fil jaune-vert du climatiseur est le fil de mise à la terre, qui ne peut être utilisé à d'autres fins.
3. La résistance de mise à la terre doit être conforme aux réglementations nationales en matière de sécurité électrique.
4. L'appareil doit être placé de manière à ce que la fiche soit accessible.
5. Un interrupteur de déconnexion à tous les pôles ayant une séparation de contact d'au moins 3 mm dans tous les pôles doit être connecté dans le câblage fixe.

Installation de l'unité intérieure

Étape 1:

Choisir le lieu d'installation

Recommandez le lieu d'installation au client, puis confirmez-le avec lui.

Étape 2 :

Installer le cadre de fixation murale

1. Accrocher le cadre de montage mural au mur ; le régler en position l'ajuster en position horizontale à l'aide du niveau à bulle et puis indiquer les trous de fixation des vis sur le mur.
2. Percez les trous de fixation des vis sur le mur à l'aide d'une perceuse à percussion (la spécification de la tête de la perceuse doit être la même que celle des particules d'expansion en plastique), puis remplissez les trous avec les particules d'expansion en plastique.
3. Fixez le cadre de montage mural au mur à l'aide de vis à tôle, puis vérifiez si le cadre est bien installé en tirant sur le cadre. Si la particule d'expansion en plastique est desserrée, veuillez percer un autre trou de fixation à proximité.

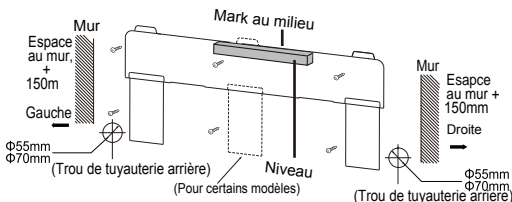

Étape 3:

Ouvrir un trou de tuyauterie

1. Choisissez la position du trou de tuyauterie en fonction de la direction du tuyau de sortie. La position du trou de tuyauterie doit être un peu plus basse que le cadre mural, comme indiqué ci-dessous.

AVIS

- Le panneau mural est présenté à des fins d'illustration uniquement, veuillez vous référer à l'installation réelle.
- Veuillez vous référer aux circonstances réelles pour le nombre de vis et la position des vis.

2. Une fois l'installation terminée, tirez sur la plaque de montage à la main pour vérifier qu'elle est bien fixée. La répartition de la force pour toutes les vis doit être uniforme.
3. Ouvrez un trou de tuyauterie avec un diamètre de $\Phi 55$ ou $\Phi 70$ sur la position du tuyau de sortie sélectionné. Afin de drainer en douceur, inclinez le trou de tuyauterie sur le mur légèrement vers le bas vers le côté extérieur avec une pente de $5-10^\circ$.

AVIS

- Faites attention à la prévention de la poussière et prenez les mesures de sécurité appropriées lorsque vous ouvrez le trou.

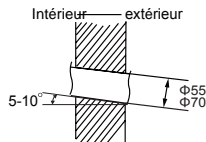

Étape 4:

Tuyau de sortie

1. Le tuyau peut sortir sur la droite, l'arrière droite, la gauche ou l'arrière gauche.

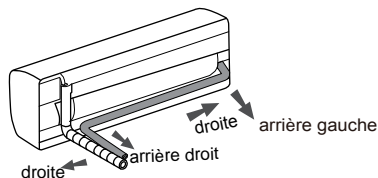

2. Lorsque vous choisissez de faire sortir le tuyau par la gauche ou la droite, veuillez découper le trou correspondant sur le boîtier inférieur.

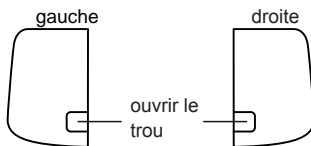

Étape 5:

Raccorder le tuyau de l'unité intérieure

1. Diriger le joint de tuyau vers le bellmouth correspondant.
2. Serrez l'écrou du raccord à la main.

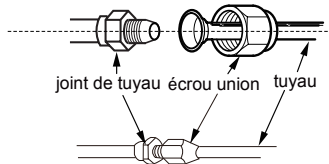

3. Ajustez la force du couple en vous référant à la feuille suivante. Placez la clé à fourche sur le joint du tuyau et placez la clé dynamométrique sur l'écrou-raccord. Serrez l'écrou-raccord avec la clé dynamométrique.

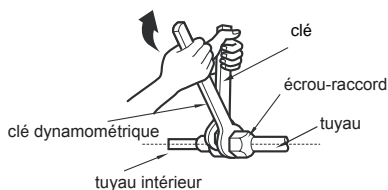

Diamètre de l'écrou hex.	Couple de serrage (N.m)
1/4"	15~20
3/8"	30~40
1/2"	45~55
5/8"	60~65
3/4"	70~75

4. Enveloppez le tuyau intérieur et le joint du tuyau de raccordement avec un tuyau isolant, puis enveloppez le tout avec du ruban adhésif.

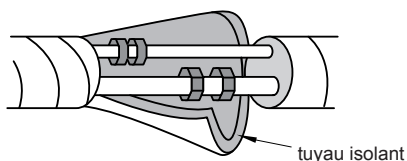

Étape 6: Installer le tuyau de vidange

1. Raccordez le tuyau de vidange au tuyau de sortie de l'unité intérieure.

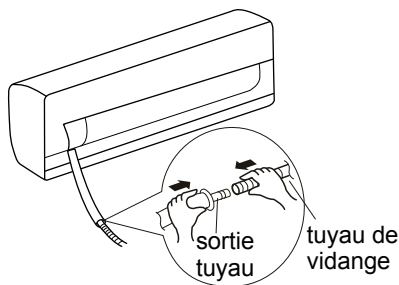

2. Liez le joint avec du ruban adhésif

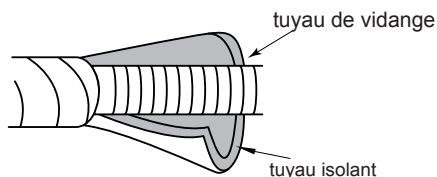
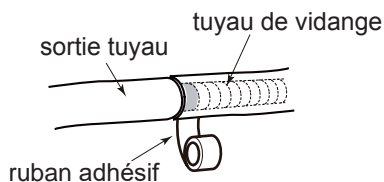

AVIS

- Ajoutez un tuyau isolant dans le tuyau d'évacuation intérieure afin d'éviter la condensation.
- Les particules d'expansion en plastique ne sont pas fournies.

Étape 7: Connecter le fil de l'unité intérieure

AVIS

- Tous les fils de l'unité intérieure et de l'unité extérieure doivent être connectés par un professionnel.
- Si la longueur du fil de connexion électrique est insuffisante, veuillez contacter le fournisseur pour en obtenir un nouveau. Évitez de rallonger le fil par vous-même.
- Pour le climatiseur avec prise, la prise doit être accessible après l'installation.
- Pour le climatiseur sans prise, un interrupteur à air doit être installé sur la ligne. Le commutateur d'air doit être à séparation de tous les pôles et les distances de séparation des contacts doivent être supérieures à 3 mm.

1. Ouvrir le panneau, retirer la vis du couvercle du câblage, puis retirer le couvercle.

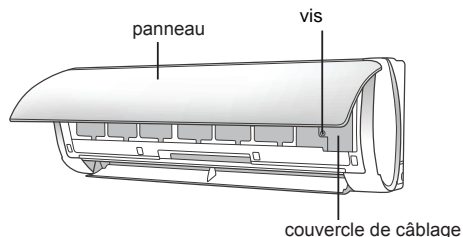

2. Faites passer le fil de connexion d'alimentation par le trou transversal du câble à l'arrière de l'unité intérieure, puis tirez-le par l'avant.

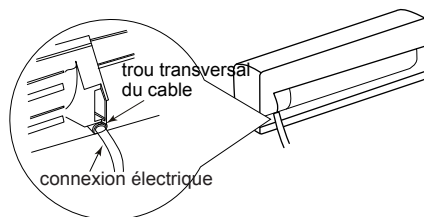

3. Retirez le clip de fil ; connectez le fil de connexion d'alimentation à la borne de câblage selon la couleur; serrez la vis et fixez ensuite le fil de connexion d'alimentation avec le clip de fil.

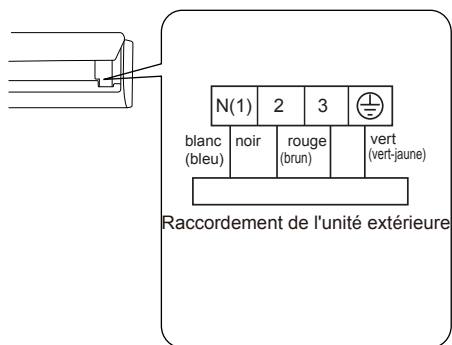

AVIS

- Le tableau de câblage n'est qu'une référence, veuillez vous référer Veuillez vous référer à la carte réelle.

4. Remettez le couvercle de câblage en place, puis serrez la vis.

5. Fermez le panneau.

Étape 8:

Bande adhésif sur les tuyaux

1. Liez le tuyau de raccordement, le cordon d'alimentation et le tuyau de vidange avec la bande.

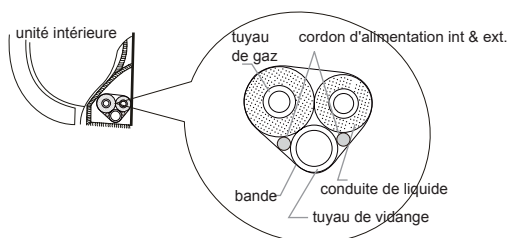

2. Réservez une certaine longueur de tuyau de vidange et de cordon d'alimentation pour l'installation lorsque vous les reliez. Lorsque la fixation atteint un certain degré, séparez le cordon d'alimentation intérieur, puis le tuyau de vidange.

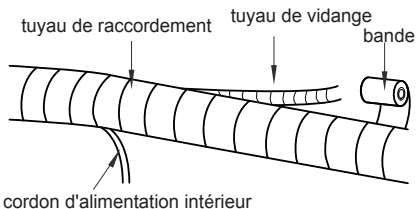

3. Reliez-les uniformément.

4. Le tuyau de liquide et le tuyau de gaz doivent être installés séparément à la fin.

AVIS

- Le cordon d'alimentation et le fil de commande ne peuvent pas être croisés ou enroulés.
- Le tuyau de vidange doit être lié en bas.

Étape 9:

Accrocher l'unité intérieure

1. Placez les tuyaux liés dans le tuyau mural, puis faites-les passer dans le trou du mur.

2. Accrochez l'unité intérieure au cadre de montage murale.

3. Remplissez l'espace entre les tuyaux et le trou mural avec de la gomme d'étanchéité.

4. Fixez le tuyau mural.

5. Vérifiez que l'unité intérieure est installée fermement et près du mur.

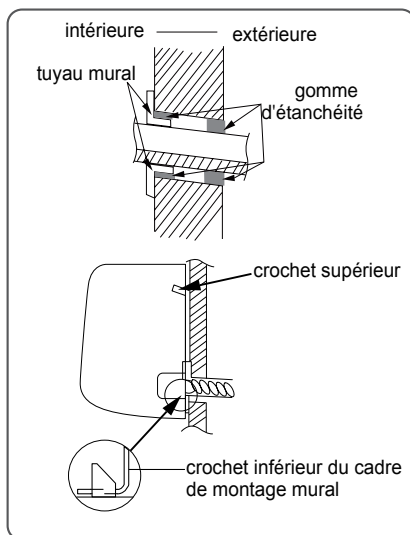

AVIS

- Ne pliez pas le tuyau de vidange de manière trop excessive afin d'éviter tout blocage.

Essais et fonctionnement

Vérification après l'installation

- Vérifier selon l'exigence suivante après avoir terminé l'installation.

Éléments à vérifier	Mauvais fonctionnement possible
Est-ce que l'appareil a été fermement installé	L'appareil peut tomber, trembler ou émettre du bruit
Avez-vous effectué le test de fuite de réfrigérant?	Cela peut entraîner une capacité de refroidissement (chauffage) insuffisante.
L'isolation thermique de la tuyauterie est-elle suffisante ?	Cela peut provoquer de la condensation et des gouttes d'eau.
L'eau est-elle bien drainée?	Cela peut provoquer de la condensation et des gouttes d'eau.
La tension de l'alimentation électrique correspond-elle à la tension indiquée sur la plaque signalétique ?	Cela pourrait provoquer un mauvais fonctionnement ou endommager les pièces.
Le câblage électrique et la tuyauterie sont-ils installés correctement ?	Cela pourrait provoquer un mauvais fonctionnement ou endommager les pièces.
L'unité est-elle bien mise à la terre ?	Cela peut provoquer une fuite électrique.
Le cordon d'alimentation est-il conforme aux spécifications ?	Cela pourrait provoquer un mauvais fonctionnement ou endommager les pièces.
Y a-t-il une obstruction dans l'entrée et la sortie d'air ?	Cela peut entraîner une capacité de refroidissement (chauffage) insuffisante.
Les poussières et les saletés causées par l'installation sont éliminées ?	Cela pourrait provoquer un mauvais fonctionnement ou endommager les pièces.
Le valve de gaz et le valve de liquide du tuyau de raccordement sont complètement ouvertes ?	Cela peut entraîner une capacité de refroidissement (chauffage) insuffisante.
L'entrée et la sortie de la tuyauterie sont-elles couvertes ?	Cela peut entraîner une capacité de refroidissement (chauffage) insuffisante ou un gaspillage d'électricité.

Essai de fonctionnement

1. Préparation de l'opération d'essai

- Le client approuve le climatiseur.
- Précisez les notes importantes pour le climatiseur au client.

2. Méthode d'essai de fonctionnement

- Mettez sous tension, appuyez sur le bouton ON/OFF de la télécommande pour démarrer le fonctionnement.
- Appuyez sur le bouton MODE pour sélectionner AUTO, COOL, DRY, FAN et HEAT afin de vérifier si le fonctionnement est normal ou non.
- Si la température ambiante est inférieure à 16°C (61°F), le climatiseur ne peut pas commencer à refroidir.

Configuration du tuyau de raccordement Montant de la charge de réfrigérant supplémentaire pour le R22, le R407C, le R410A et le R134a

1. Longueur standard du tuyau de raccordement : 5m, 7.5m, 8m.
2. La longueur minimale du tuyau de raccordement est de 3m.
3. La longueur maximale du tuyau de connexion est indiquée ci-dessous.

Longueur maximale du tuyau de raccord.

Capacité de refroidissement	Longueur max. du tuyau de raccordement (m)
5000Btu/h (1465W)	15
7000Btu/h (2051W)	15
9000Btu/h (2637W)	15
12000Btu/h (3516W)	20
18000Btu/h (5274W)	25
24000Btu/h (7032W)	25
28000Btu/h (8204W)	30
36000Btu/h (10548W)	30
42000Btu/h (12306W)	30
48000Btu/h (14064W)	30

4. L'huile réfrigérante supplémentaire et le charbon réfrigérant requis après le prolongement du tuyau de raccordement.

- Après avoir prolongé la longueur du tuyau de raccordement de 10 m sur la base de la longueur standard, vous devez ajouter 5 ml d'huile réfrigérante pour chaque 5 m supplémentaire du tuyau de raccordement.
- Méthode de calcul de la charge de réfrigérant supplémentaire (sur la base d'un tuyau liquide) :
Charge de réfrigérant supplémentaire = longueur prolongée du tuyau liquide × charge de réfrigérant supplémentaire par mètre.
- Méthode de calcul de la charge de réfrigérant supplémentaire (sur la base d'un tuyau gazeux) :
Charge de réfrigérant supplémentaire = longueur prolongée du tuyau gazeux × charge de réfrigérant supplémentaire par mètre.

Régulation de l'unité ext.	Refrégerant & chauffage (g/m)	
	Refrégerant seul (g/m)	Refrégerant & chauffage (g/m)
20	15	20
	15	50
120	30	120
	60	120
250	250	250
	350	350

Taille des tuyaux	Tuyau de gaz	
	Conduite de liquide	Tuyau de gaz
1/4"	1/4" ou 3/8"	3/8" ou 1/2"
1/2"	1/2"	5/8" ou 3/4"
5/8"	5/8"	3/4" ou 7/8"
3/4"	3/4"	1" ou 1 1/4"
7/8"	7/8"	1" ou 1 1/4"

Méthode d'expansion des tuyaux

AVIS

Une mauvaise dilatation des tuyaux est la cause principale des fuites de réfrigérant. Veuillez dilater le tuyau en suivant les étapes suivantes :

A: Coupez le tuyau

- Confirmez la longueur du tuyau en fonction de la distance entre l'unité intérieure et l'unité extérieure.
- Coupez le tuyau requis à l'aide d'un coupe-tube.

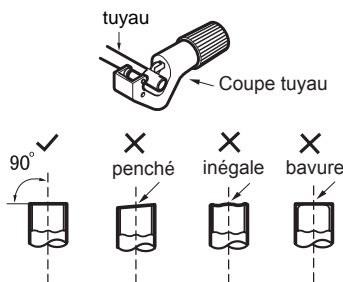

B: Enlever les bavures

- Enlevez les bavures à l'aide d'une fraise et empêchez les bavures de pénétrer dans le tuyau

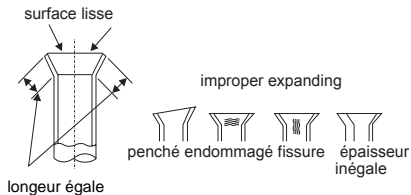
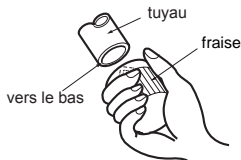

C: Mettre un tuyau isolant approprié

D: Mettre l'écrou d'accouplement

- Retirez l'écrou-raccord sur la connexion intérieure le tuyau et la vanne extérieure ; installez l'écrou-raccord sur le tuyau.

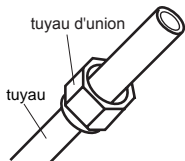

E: Élargir le port

- Élargissez le port avec l'expander.

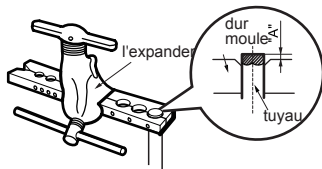

AVIS

- "A" est différent selon le diamètre, veuillez vous référer à la fiche ci-dessous :

Diamètre extérieur (mm)	A(mm)	
	Max	Min
Φ6 - 6.35(1/4")	1.3	0.7
Φ9 - 9.52(3/8")	1.6	1.0
Φ12-12.7(1/2")	1.8	1.0
Φ15.8-16(5/8")	2.4	2.2

F: Inspection

- Vérifiez la qualité de l'expansion du port. S'il y a un défaut, élargissez à nouveau le port en suivant les étapes ci-dessus.

Plage de température de travail

	Côté intérieur DB/WB (°C /°F)	Côté extérieur DB/WB (°C /°F)
Refroidissement max.	26.7/19.4 (80/67)	50/24 (122/75)
Chauffage max.	26.7/- (80/-)	30/18 (86/65)

AVIS

La plage de température de fonctionnement (température extérieure) pour le refroidissement est de -29°C(-20°F)~50°C(122°F) ; pour la pompe à chaleur, elle est de -30°C(-22°F)~50°C(122°F).