



Manuel du propriétaire

Instructions originales

Air climatisé / Thermopompe



Merci d'avoir choisi notre produit.
Veuillez lire attentivement ce manuel du propriétaire avant
l'utilisation et conservez-le pour référence future.

X62420A

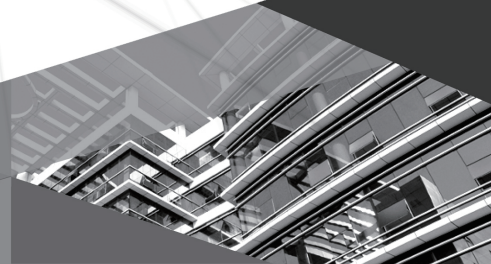

GWH09QD-D3DNE6B/I
GWH12QD-D3DNE6A/I
GWH18QE-D3DNE6A/I
GWH24QE-D3DNE6L/I

GWH09ACD-D3DNA1A/O
GWH12YD-D3DNA1A/O
GWH18YE-D3DNA1A/O
GWH24YE-D3DNA1A/O

TABLE DES MATIÈRES

Avis d'utilisation	3
Explication des symboles	3
Consignes de sécurité	4
Plage des températures de fonctionnement	6
Identification des pièces	7
Écran d'affichage de l'unité intérieure	8
Télécommande	9
Boutons de la télécommande	9
Identification des icônes de l'écran d'affichage de la télécommande	10
Utilisation de la télécommande	10
Fonctions spéciales	16
Remplacement des piles de la télécommande	17
Fonctionnement d'urgence	17
Entretien	18
Nettoyage et entretien	18
Défaillances	20
Analyse des défaillances	20
Codes d'erreur	22
Préparation avant l'installation	23
Schéma des distances de dégagement requises pour l'installation	23
Consignes de sécurité lors de l'installation ou de la relocalisation de l'unité	24
Outils requis pour l'installation	25
Choix de l'emplacement des unités	25
Exigences du raccordement électrique	26
Installation	27
Installation de l'unité intérieure	27
Installation de l'unité extérieure	31
Pompage par le vide	34
Détection de fuite	35
Vérification après l'installation	35
Test de fonctionnement	36
Autres considérations	37
Configuration des tuyaux de raccordement	37
Méthode pour évaser un tuyau	38

Cet appareil n'a pas été conçu pour être utilisé par des enfants, ni par des personnes à capacité mentale, physique ou sensorielle réduite, ou qui manquent d'expérience ou de connaissances, à moins qu'elles ne soient sous la surveillance d'une personne responsable de leur sécurité. Les enfants doivent être surveillés, car ils ne doivent pas toucher à l'appareil.

AVIS D'UTILISATION

EXPLICATION DES SYMBOLES



DANGER

Indique une situation dangereuse qui entraînera de sérieuses blessures ou même la mort si elle n'est pas évitée.



AVERTISSEMENT

Indique une situation dangereuse qui pourrait causer de sérieuses blessures ou même la mort si elle n'est pas évitée.



ATTENTION

Indique une situation dangereuse qui pourrait causer des blessures mineures ou modérées si elle n'est pas évitée.

AVIS

Indique une information importante à considérer car il y a risque de dommages matériels.



Signifie une situation à risque et ce signe est attribué aux indications DANGER, AVERTISSEMENT et ATTENTION.

CONSIGNES DE SÉCURITÉ



AVERTISSEMENT

Utilisation et entretien

- Cet appareil peut être utilisé par des enfants âgés de 8 ans et plus, ou par des personnes à capacité mentale, physique ou sensorielle réduite, ou qui manquent d'expérience ou de connaissances, en autant qu'elles soient surveillées ou qu'elles aient été bien informées sur l'utilisation sécuritaire de l'appareil, et qu'elles comprennent bien les dangers qui y sont reliés.
- Les enfants ne doivent pas jouer avec cet appareil.
- Le nettoyage et l'entretien de l'appareil ne doivent pas être faits par des enfants.
- Pour éviter les risques d'incendie, ne branchez pas l'appareil dans un dispositif à multiprises.
- Pour éviter les risques de choc électrique, coupez l'alimentation lorsque vous nettoyez l'appareil.
- Si le fil d'alimentation est endommagé, il doit être remplacé par une personne qualifiée afin d'éliminer les risques de tous types.
- Pour éviter les risques de choc électrique, ne lavez pas l'appareil à grande eau.
- Pour éliminer les risques d'incendie ou de bris, n'aspergez pas l'unité intérieure avec de l'eau.
- Après avoir enlevé le filtre, ne touchez pas aux ailettes pour éviter de vous blesser.
- Pour éviter les risques d'incendie ou de déformation, n'utilisez pas de séchoir à cheveux ou du feu pour sécher le filtre.
- Pour éviter les risques de blessures ou de dommages matériels, l'entretien doit être fait par une personne qualifiée.
- Ne réparez pas l'appareil vous-même. Vous risquez d'avoir un choc électrique et d'endommager l'appareil. Communiquez avec une personne qualifiée si l'appareil doit être réparé.
- Pour éviter de vous blesser ou d'endommager l'appareil, n'insérez pas vos doigts ou des objets dans les entrées et sorties d'air.
- Ne bloquez pas les entrées ou sorties d'air; cela pourrait causer une défaillance de l'appareil.
- Ne renversez pas d'eau sur la télécommande, car cela risque de l'endommager.
- Lorsqu'une des situations suivantes se produit, éteignez l'appareil et coupez immédiatement l'alimentation, puis faites une demande de service auprès d'une personne qualifiée :
 - L'appareil fait un bruit anormal lorsqu'il fonctionne.
 - Le disjoncteur se déclenche souvent.
 - Une odeur de brûlé émane de l'appareil.
 - L'unité intérieure coule.
- Si l'appareil fonctionne dans un environnement inadéquat ou dans des conditions anormales, cela peut causer une défaillance de l'appareil, un choc électrique ou un risque d'incendie.
- Si vous devez éteindre ou ouvrir l'appareil à l'aide du bouton d'urgence, appuyez sur le bouton avec un objet isolant non métallique.
- Ne grimpez pas sur le panneau supérieur de l'unité extérieure et n'y placez pas d'objets lourds. Vous risquez de vous blesser et d'endommager l'appareil.
- Les thermopompes et climatiseurs sont conçus pour être alimentés en permanence.

CONSIGNES DE SÉCURITÉ



AVERTISSEMENT

Branchement

- Pour éviter de vous blesser ou d'endommager l'appareil, ce dernier doit être installé par une personne qualifiée.
- L'installation de l'appareil doit être faite conformément à la réglementation en matière de sécurité électrique.
- Utilisez un circuit d'alimentation et un disjoncteur conformes aux normes et règles de sécurité locales.
- Installez un disjoncteur de capacité adéquate et réservé uniquement à l'appareil; autrement cela pourrait causer une défaillance de l'appareil.
- Un interrupteur d'arrêt omnipolaire avec une séparation entre les contacts d'au moins 3 mm dans chaque pôle doit être connecté au câblage fixe.
- L'appareil doit être mis à la terre correctement; une mauvaise mise à la terre augmente le risque de choc électrique.
- Assurez-vous que l'alimentation électrique réponde aux exigences de l'appareil. Une alimentation électrique instable ou un mauvais raccordement peuvent endommager l'appareil et augmenter les risques d'incendie et de choc électrique.
- Assurez-vous de raccorder correctement les fils (neutre, vivant et de mise à la terre).
- Assurez-vous de couper l'alimentation avant de commencer tout travail relié à l'électricité et à la sécurité.
- Ne pas activer l'alimentation électrique avant d'avoir terminé l'installation.
- Si le câble d'alimentation est endommagé, il doit être remplacé par une personne qualifiée afin d'éliminer les risques de tous types.
- La température du circuit frigorigène sera élevée - veillez à garder le câble d'interconnexion loin du tube en cuivre.
- L'appareil doit être installé conformément aux réglementations nationales de câblage électrique.
- L'installation doit être faite conformément aux normes NEC et CEC, et seulement par une personne qualifiée.
- La thermopompe est un appareil électrique de classe 1 qui doit être mis à la terre adéquatement à l'aide d'un dispositif spécialisé et par une personne qualifiée. Assurez-vous que l'appareil est toujours correctement mis à la terre, autrement il y a risque de choc électrique.
- Le fil jaune-vert de l'appareil est le fil de mise à la terre et ne peut être utilisé pour aucune autre application.
- La résistance de la mise à la terre doit répondre aux normes de sécurité nationale en matière d'installations électriques.
- Le raccordement de tous les fils des unités intérieure et extérieure doit être fait par une personne qualifiée.
- Si le câble d'alimentation n'est pas assez long, communiquez avec votre détaillant autorisé pour en obtenir un autre de la bonne longueur. N'essayez pas de rallonger vous-même le câble.

CONSIGNES DE SÉCURITÉ



AVERTISSEMENT

Localisation

- Si vous avez besoin de relocaliser l'appareil, communiquez avec une personne qualifiée afin d'éliminer les risques de blessures et de dommages matériels.
- Choisir un endroit hors de la portée des enfants, des animaux et loin des plantes. Si ce n'est pas possible, ajoutez une clôture de protection autour de l'unité extérieure pour des raisons de sécurité.
- Les instructions d'installation et d'utilisation de cet appareil sont fournies par le fabricant.

PLAGE DES TEMPÉRATURES DE FONCTIONNEMENT

	Partie intérieure DB/WB (°C / °F)	Partie extérieure DB/WB (°C / °F)
Max. climatisation	27/19 (80/67)	46/24 (115/75)
Max. chauffage	27/- (80/-)	24/18 (75/65)

AVIS

La plage des températures de fonctionnement (température extérieure) est de :

Mode climatisation : -18 à 54°C (0 à 129°F)

Mode chauffage : -30 à 24°C (-22 à 75°F)

IDENTIFICATION DES PIÈCES

AVIS

Les images présentées dans ce manuel peuvent être différentes de votre équipement; fiez-vous à votre appareil pour fins de référence.

Unité intérieure

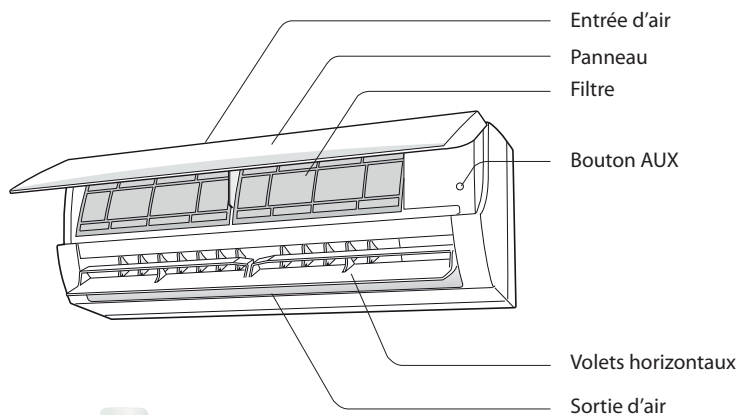

Télécommande

Unité extérieure

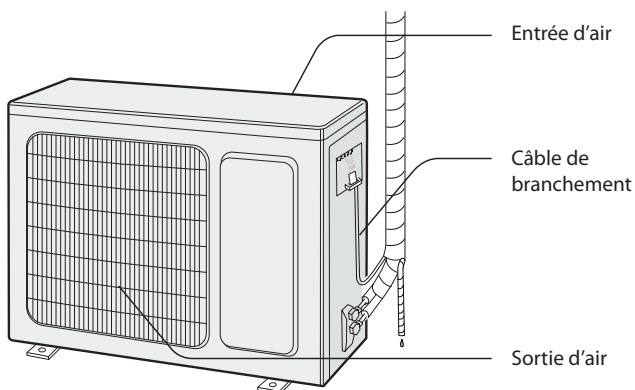

ÉCRAN D’AFFICHAGE DE L’UNITÉ INTÉRIURE

AVIS

Les images présentées dans ce manuel peuvent être différentes de votre équipement; fiez-vous à votre appareil pour fins de référence.

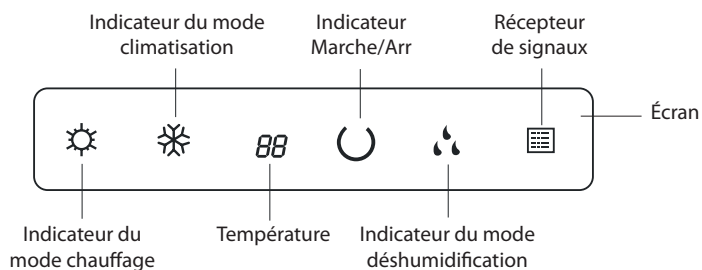

TÉLÉCOMMANDE

BOUTONS DE LA TÉLÉCOMMANDE

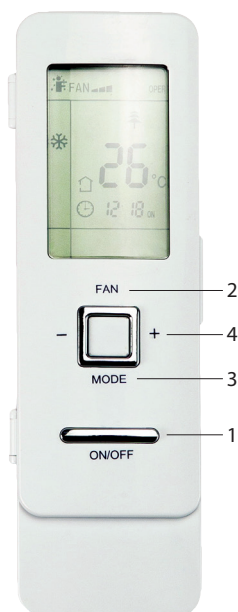

Couvercle fermé

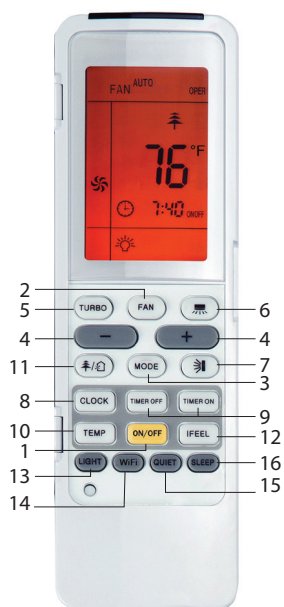

Couvercle ouvert

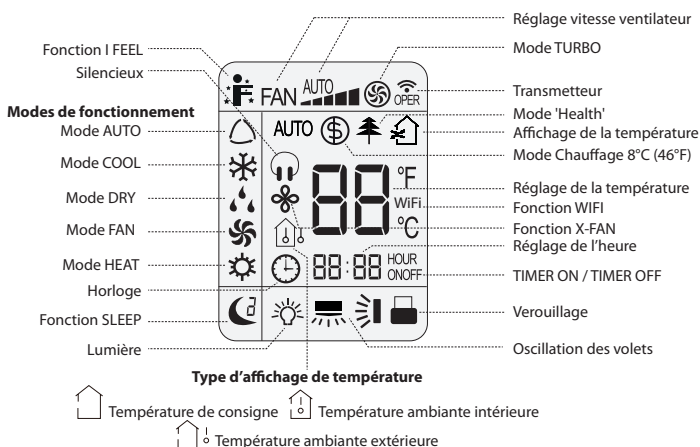

No.	Bouton	Fonction
1	ON/OFF	Marche/Arrêt de l'appareil
2	FAN	Réglage de la vitesse du ventilateur
3	MODE	Choix du mode d'opération
4	-/+	Programmation de la température et des heures
5	TURBO	Activation de la vitesse TURBO du ventilateur
6	SWING vertical	Réglage de l'angle d'oscillation vertical des volets
7	SWING horizontal	Réglage de l'angle d'oscillation horizontal des volets
8	CLOCK	Réglage de l'heure
9	TIMER ON/OFF	Démarrage ou arrêt de la minuterie
10	TEMP	Choix de la température à afficher
11	AIR	Non disponible sur les modèles du présent manuel
12	I FEEL	Utilisation de la télécommande comme sonde ambiante
13	LIGHT	Éclairage de l'écran afficheur
14	WIFI	Activation de la fonction WIFI
15	QUIET	Réglage du mode QUIET
16	SLEEP	Abaissement ou élévation graduelle de la température durant la nuit

IDENTIFICATION DES ICÔNES DE L'ÉCRAN D'AFFICHAGE DE LA TÉLÉCOMMANDE



UTILISATION DE LA TÉLÉCOMMANDE

REMARQUES :

- Ceci est une télécommande à usage général et elle pourrait être utilisée pour des appareils multifonctions. Si vous appuyez sur un bouton qui correspond à une fonction qui n'est pas disponible sur votre modèle, l'unité continuera de fonctionner selon le statut actuel.
- Après la mise sous tension, l'appareil émettra un son. L'indicateur de fonctionnement «  » est activé (voyant rouge). Après cela, vous pouvez faire fonctionner la thermopompe à l'aide de la télécommande.
- Lorsque vous utilisez la télécommande pour la première fois ou après avoir remplacé les piles, réglez l'heure à l'aide du bouton CLOCK.
- En mode Marche (ON), lorsque vous appuyez sur un bouton de la télécommande, l'icône de signal «  » sur l'afficheur de la télécommande clignote une fois et l'appareil émet un son pour confirmer que le signal a été transmis à la thermopompe.
- En mode Arrêt (OFF), le réglage de la température et l'icône de l'horloge s'afficheront sur l'écran de la télécommande (si les fonctions TIMER ON, TIMER OFF ou LIGHT sont définies, les icônes correspondantes seront également affichées sur l'écran de la télécommande). En mode Marche (ON), l'affichage indique les icônes des fonctions choisies.





1. Bouton ON/OFF

Appuyer sur ce bouton permet d'allumer ou d'éteindre l'appareil.

L'indicateur de fonctionnement «  » sur l'afficheur de l'unité intérieure est vert lorsque l'appareil est en marche et est rouge lorsque l'appareil est éteint.

2. Bouton FAN

Appuyez sur ce bouton pour sélectionner la vitesse du ventilateur selon la séquence suivante :

Automatique (AUTO), basse (), moyenne-basse (), moyenne (),
moyenne-élevée (), élevée ().



REMARQUES :

- En vitesse de ventilateur AUTO, l'appareil choisira la vitesse adéquate selon la température ambiante et la température de consigne.
- En mode DRY (déshumidification), le ventilateur fonctionne toujours à basse vitesse.

3. Bouton MODE

Appuyez sur ce bouton pour sélectionner le mode de fonctionnement de votre choix.

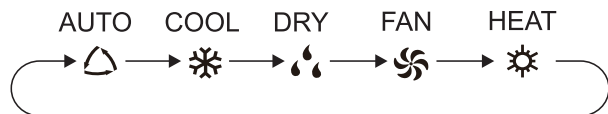

Mode AUTO :

Lorsque vous sélectionnez le mode automatique, l'appareil sélectionne automatiquement le mode de fonctionnement approprié pour maintenir la température ambiante entre 20 °C et 25 °C (68 °F et 77 °F). Dans ce mode, la température ne peut pas être réglée ou affichée sur la télécommande.

Lorsque l'appareil est mis en marche pour la première fois, il fonctionne en mode AUTO par défaut.

Mode COOL :

Lorsque vous sélectionnez le mode COOL, l'appareil fonctionne en mode climatisation. Appuyez sur la touche « + » ou « - » pour régler la température.

Mode DRY :

Lorsque vous sélectionnez le mode DRY, l'appareil fonctionne à basse vitesse en mode déshumidification. Dans ce mode, la vitesse du ventilateur ne peut pas être ajustée.

Mode FAN :

Lorsque vous sélectionnez le mode FAN, l'appareil agit comme un simple ventilateur. Il n'y a pas de chauffage ou de climatisation dans ce mode.

Mode HEAT :

Lorsque vous sélectionnez le mode HEAT, l'appareil fonctionne en mode chauffage. Appuyez sur le bouton « + » ou « - » pour régler la température.

REMARQUE :

- En mode HEAT, l'appareil va retarder le départ du ventilateur pour éviter de souffler de l'air froid au démarrage. Ce délai peut être de 1 à 5 minutes selon la température ambiante à l'intérieur.

4. Boutons +/-

Appuyez sur le bouton « + » ou « - » une fois pour diminuer ou augmenter la température de consigne de un degré.

La plage de température est de 16 °C à 30 °C (61 °F à 86 °F).

Maintenez le bouton « + » ou « - » pendant 2 secondes pour que la température change rapidement. Une fois les réglages terminés, relâchez le bouton et la température sur l'unité intérieure sera modifiée en conséquence (la température ne peut pas être réglée en mode AUTO).

Lors du réglage TIMER ON/OFF ou CLOCK, appuyez sur le bouton « + » ou « - » pour régler le temps. (Reportez-vous à la section sur les boutons CLOCK, TIMER ON/OFF pour plus de détails.)

5. Bouton TURBO

Lorsque la fonction TURBO est activée, l'unité fonctionne à très haute vitesse pour climatiser ou chauffer rapidement la pièce.

Cette fonction est disponible en mode COOL (climatisation) ou HEAT (chauffage) seulement.

Lorsque vous appuyez sur ce bouton, l'icône « Ⓢ » apparaît à l'écran. Appuyez de nouveau sur ce bouton si vous désirez annuler la fonction TURBO.







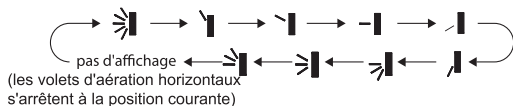

REMARQUE :

Lorsque la fonction TURBO est activée, la vitesse du ventilateur ne peut être changée.

6. Bouton SWING vertical

Appuyez sur ce bouton pour sélectionner l'angle d'oscillation vertical des volets (gauche et droite) selon la séquence suivante :









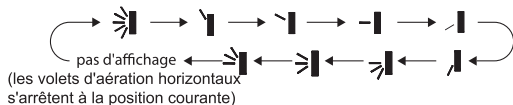

- Lors de la sélection de "  ", le volet d'aération vertical pivotera automatiquement de gauche à droite dans les 5 positions à un angle maximal.
- Lorsque vous sélectionnez "  ", "  ", "  ", "  ", "  ", l'appareil soufflé à une position fixe. Le volet vertical s'arrêtera à la position choisie.
- Lorsque vous sélectionnez "  ", "  ", "  ", le volet vertical droit pivotera automatiquement de la position du milieu à l'extrême droite. Le volet vertical gauche pivotera automatiquement de la position du milieu à l'extrême gauche.





7. Bouton SWING horizontal

Appuyez sur ce bouton pour sélectionner l'angle d'oscillation des volets selon la séquence suivante :



- Lors de la sélection de «  », le volet d'aération horizontal pivotera automatiquement vers le haut et vers le bas à un angle maximum.
- Lorsque vous sélectionnez «  », "  », "  », "  », "  », l'appareil souffle à une position fixe. Le volet horizontal s'arrêtera à la position choisie.
- Lorsque vous sélectionnez «  », "  », "  », l'appareil souffle à angle fixe. Le volet horizontal soufflera de l'air à angle fixe.
- Maintenez le bouton SWING pendant 2 secondes pour définir l'angle d'oscillation requis. Lorsque l'angle requis est atteint, relâchez le bouton.

REMARQUE :

«  ,  ,  » pourrait ne pas être disponibles. Lorsque l'appareil reçoit ce signal, il fonctionnera selon la position «  ».

8. Bouton CLOCK

Appuyez sur ce bouton pour régler l'heure. L'icône «  » sur la télécommande clignotera. Dans les 5 secondes suivantes, appuyez sur le bouton « + » ou « - » pour régler l'heure. À chaque pression du bouton « + » ou « - », l'heure augmente ou diminue d'une minute. Maintenez le bouton « + » ou « - » enfoncé pendant 2 secondes et le temps changera plus rapidement.

Appuyez de nouveau sur le bouton CLOCK pour confirmer l'heure et revenir à l'affichage normal.

REMARQUE :

L'horloge adopte le mode 24 heures.

9. Bouton TIMER ON/OFF

Cette fonction « minuterie » vous permet de programmer le temps d'opération en continu de l'appareil, en déterminant les heures de démarrage et d'arrêt de l'appareil. Avant d'utiliser la minuterie, assurez-vous que le système soit réglé à la bonne heure.

Régler l'heure de démarrage de l'appareil.

1. Appuyez sur le bouton TIMER ON.
1. Appuyez sur le bouton « + » ou « - » pour régler l'heure de démarrage.
2. Appuyez de nouveau sur le bouton TIMER ON pour confirmer l'heure.

L'icône « ON » apparaît et l'écran de la télécommande affiche l'heure courante.

Régler l'heure d'arrêt de l'appareil.

2. Appuyez sur le bouton TIMER OFF.
3. Appuyez sur le bouton « + » ou « - » pour régler l'heure d'arrêt.
4. Appuyez de nouveau sur le bouton TIMER OFF pour confirmer l'heure.

L'icône « OFF » apparaît et l'écran de la télécommande affiche l'heure courante.

Pour annuler cette fonction, appuyez sur le bouton TIMER ON et/ou TIMER OFF et les icônes correspondantes disparaîtront.



REMARQUES :

- Si seulement TIMER ON est réglé, l'unité va fonctionner jusqu'à ce qu'il soit éteint manuellement.
- Si seulement TIMER OFF est réglé, l'unité devra être allumé manuellement pour se remettre en marche.

10. Bouton TEMP

En appuyant sur ce bouton, vous pouvez choisir la température que vous voulez voir apparaître à l'écran de l'unité intérieure : température de consigne, température ambiante intérieure ou température extérieure.



- Lorsque vous sélectionnez «  » ou « pas d'affichage », la température de consigne apparaîtra.
- Lorsque vous sélectionnez «  », la température ambiante intérieure apparaîtra.
- Lorsque vous sélectionnez «  », la température extérieure apparaîtra.

REMARQUE :

L'affichage de la température extérieure n'est pas disponible sur tous les modèles. Dans ce cas, c'est la température de consigne qui apparaîtra.

11. Bouton AIR

Cette fonction n'est pas disponible sur les modèles du présent manuel.

12. Bouton I FEEL

Appuyez sur ce bouton pour activer la fonction I FEEL et l'icône «  » s'affichera sur la télécommande.

Une fois cette fonction réglée, la télécommande envoie la température ambiante détectée au contrôleur et l'unité ajustera automatiquement la température intérieure selon la température détectée par la télécommande. Appuyez de nouveau sur ce bouton pour annuler la fonction I FEEL et l'icône disparaîtra.

Veillez mettre la télécommande près de l'utilisateur lorsque cette fonction est choisie. Ne pas mettre la télécommande près d'un objet à température élevée ou à basse température afin d'éviter que la lecture de la température ne soit faussée.

Assurez-vous de placer la télécommande à l'intérieur des paramètres de distance opérationnels requis entre celle-ci et l'appareil.

REMARQUE :

La télécommande doit pointer vers le récepteur de l'unité intérieure en tout temps pour que le signal de commande soit reçu par l'appareil.

13. Bouton LIGHT

Appuyez sur ce bouton pour allumer ou éteindre l'écran de l'unité intérieure. Lorsque l'écran est allumé, l'icône «  » apparaît à l'écran.

14. Fonction WIFI

Appuyez sur le bouton WIFI pour activer ou désactiver la fonction WIFI. Lorsque la fonction est activée, l'icône « WiFi » s'affichera sur la télécommande.

Appuyez sur le bouton WIFI pendant 10 secondes, la télécommande enverra le code de réinitialisation et la fonction WIFI sera activée.

La fonction WIFI est activée par défaut après la mise sous tension de la télécommande.

Feuille d'opération de l'application

Organigramme des contrôles

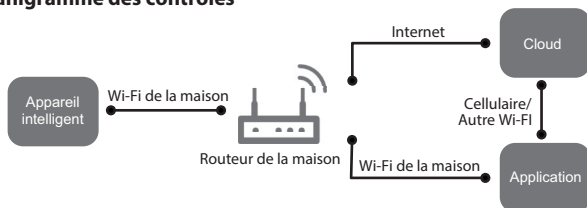

Systèmes d'opération

Exigences du téléphone intelligent de l'utilisateur:



Système iOS
Support pour iOS7.0
et les version suivantes.



Système Android
Support pour Android 4.4
et les versions suivantes.

Téléchargement et installation

Lien pour le téléchargement de l'application



Scannez le code QR ou cherchez « EWPE SMART » dans les magasins d'applications pour la télécharger et l'installer. Une fois que l'application est installée, inscrivez votre compte et ajoutez l'appareil intelligent de votre choix pour avoir un contrôle à distance de votre appareil. Pour plus d'information, veuillez-vous référer à la section « Aide » de l'application.

REMARQUE :

Pour être en mesure d'ajouter l'appareil dans l'application, la fonction Wi-Fi doit être activée sur l'appareil. Pour ce faire suivre les étapes suivantes :

1. Éteindre l'appareil.
2. Appuyez sur le bouton Wi-Fi de votre télécommande jusqu'à ce que l'icône « WiFi » clignote sur l'écran de la télécommande. (Si vous n'avez pas de bouton Wi-Fi sur votre télécommande, appuyez simultanément sur les boutons TURBO et MODE jusqu'à ce que l'icône « WiFi » clignote sur l'écran de la télécommande.) Vous devriez maintenant être en mesure d'ajouter votre appareil dans l'application.

15. Bouton QUIET

Lorsque la fonction QUIET est activée, l'appareil fonctionne à très basse vitesse pour abaisser le niveau sonore à son minimum.

Vous pouvez également choisir la fonction AUTO QUIET.

Avec cette fonction, en mode HEAT, l'appareil fonctionne à vitesse moyenne ou basse (QUIET) selon l'écart entre la température ambiante et la température de consigne.



En mode COOL, l'appareil fonctionne à vitesse moyenne-basse ou basse (QUIET) selon l'écart entre la température ambiante et la température de consigne.

Lorsque vous appuyez sur ce bouton, l'icône «  » (QUIET) s'affiche à l'écran. Appuyez de nouveau pour voir l'icône AUTO QUIET et une autre fois pour annuler la fonction QUIET.

16. Bouton SLEEP

La fonction SLEEP est disponible en mode COOL (climatisation), DRY (déshumidification) et HEAT (chauffage) seulement. Cette fonction permet d'augmenter graduellement la température de la pièce en mode COOL et d'abaisser graduellement la température en mode HEAT. Vous bénéficierez ainsi d'économies d'énergie sans affecter votre confort durant votre sommeil. La fonction est réglée pour une période de 8 heures. Après cette période, l'appareil fonctionnera selon les paramètres établis avant l'activation de la fonction SLEEP.

REMARQUE :

- En mode DRY, seulement Sleep 1 peut être sélectionné.
- Appuyez sur ce bouton pour sélectionner l'un des 3 réglages suivants : Sleep 1 (), Sleep 2 () ou Sleep 3 (). L'icône correspondant est affichée sur la télécommande.

• **Sleep 1 :**

En mode COOL ou DRY :

Une heure après l'activation de ce mode, la température de consigne augmentera de 1 °C (1 °F à 2 °F).

Après 2 heures, la température de consigne augmentera de 2 °C (3 °F à 4 °F).

En mode HEAT :

Une heure après l'activation de ce mode, la température de consigne diminuera de 1 °C (1 °F à 2 °F).

Après 2 heures, la température de consigne diminuera de 2 °C (3 °F à 4 °F).

• **Sleep 2 :**

Dans ce réglage, l'appareil fonctionnera selon un groupe de courbes de température préprogrammées

En mode COOL :

Température de consigne initiale entre 16 °C et 23 °C (61 °F à 74 °F) :

La température de consigne augmentera de 1 °C (1 °F ou 2 °F) à toutes les heures jusqu'à une augmentation de 3 °C (5 °F ou 6 °F). Une heure avant la fin du mode SLEEP (7 heures après son activation), la température de consigne diminuera de 1 °C (1 °F à 2 °F).

Température de consigne initiale entre 24 °C et 27 °C (75 °F à 81 °F) :

La température de consigne augmentera de 1 °C (1 °F ou 2 °F) à toutes les heures jusqu'à une augmentation de 2 °C (3 °F ou 4 °F). Une heure avant la fin du mode SLEEP (7 heures après son activation), la température de consigne diminuera de 1 °C (1 °F à 2 °F).

Température de consigne initiale entre 28 °C et 29 °C (82 °F à 85 °F) :

Une heure après l'activation de ce mode, la température de consigne augmentera de 1 °C (1 °F ou 2 °F) et sera maintenue pendant 6 heures. Une heure avant la fin du mode SLEEP (7 heures après son activation), la température de consigne diminuera de 1 °C (1 °F à 2 °F).

Température de consigne initiale de 30 °C (86 °F) ou plus :

L'appareil continue de fonctionner selon la température de consigne initiale. Aucune augmentation de la température de consigne.

En mode HEAT :

Température de consigne initiale de 16 °C (61 °F) ou moins :

L'appareil continue de fonctionner selon la température de consigne initiale. Aucune diminution de la température de consigne.

Température de consigne initiale entre 17 °C et 20 °C (62 °F à 68 °F) :

Une heure après l'activation de ce mode, la température de consigne diminuera de 1 °C (1 °F ou 2 °F) et sera maintenue pendant toute la durée du mode SLEEP.

Température de consigne initiale entre 21 °C et 27 °C (69 °F à 81 °F) :

La température de consigne diminuera de 1 °C (1 °F ou 2 °F) à toutes les heures jusqu'à une augmen-

tation de 2 °C (3 °F ou 4 °F) et sera maintenue pendant toute la durée du mode SLEEP.

Température de consigne initiale entre 28 °C et 30 °C (82 °F à 86 °F) :

La température de consigne diminuera de 1 °C (1 °F ou 2 °F) à toutes les heures jusqu'à une augmentation de 3 °C (5 °F ou 6 °F) et sera maintenue pendant toute la durée du mode SLEEP.

• **Sleep 3 :**

Dans ce réglage, vous pouvez créer votre propre programme. Vous pouvez programmer la température de consigne pour un maximum de 4 périodes après l'activation de la fonction SLEEP :

- 1 heure
- 2 heures
- 3 heures
- 8 heures

Dans le réglage SLEEP 3, appuyez sur le bouton TURBO pendant quelques secondes, jusqu'à ce que « 1hour » s'affiche à l'écran. La température de consigne du dernier réglage du mode SLEEP s'affiche à l'écran et clignote.

Appuyez sur le bouton « + » ou « - » pour régler la température de consigne désirée.

Appuyez sur le bouton TURBO pour confirmer et passer à la prochaine période (2heures).

Répétez les 2 étapes précédentes jusqu'à ce que la température de consigne désirée ait été réglée pour les 4 périodes.

FONCTIONS SPÉCIALES

Verrouillage de la télécommande

Cette fonction permet d'éliminer les ajustements de température indésirés et l'usage des différents modes de l'appareil. Avant de l'activer, assurez-vous d'avoir bien réglé votre température de consigne.

Appuyez simultanément sur les touches « + » et « - » pour activer ou désactiver la fonction « Verrouillage ». Lorsque cette fonction est activée, l'icône «  » est affichée sur la télécommande.

Affichage de la température en °C ou °F

Lorsque l'appareil est éteint (OFF), appuyez simultanément sur les boutons « - » et MODE pour basculer entre l'affichage de la température en °C et °F.

Mode HORS GEL

En hiver, le mode HORS GEL permet de maintenir la température ambiante à 8 °C (46 °F) lorsque vous êtes absents.

Lorsque l'appareil est en mode HEAT (chauffage), appuyez simultanément sur les boutons CLOCK et TEMP pour activer la fonction HORS GEL. L'icône « \$ » est affichée.

Appuyez de nouveau simultanément sur les boutons CLOCK et TEMP pour annuler cette fonction.

REMARQUES :

- En mode HORS GEL, la vitesse du ventilateur est fixée par défaut à AUTO et elle ne peut pas être ajustée.
- La fonction SLEEP et le mode HORS GEL ne peuvent pas fonctionner en même temps.

Bouton X-FAN

Appuyez sur le bouton pendant 2 secondes pour activer la fonction AUTO-NETTOYAGE. Après avoir éteint l'unité, le ventilateur continue de fonctionner pendant 2 minutes afin que l'unité intérieure soit complètement sèche, pour prévenir la formation de moisissure.

Cette fonction est disponible seulement en mode COOL ou DRY.

Lorsque vous appuyez sur ce bouton, l'icône "  " apparaît à l'écran.

REPLACEMENT DES PILES DE LA TÉLÉCOMMANDE

1. Appuyez légèrement sur «  » en faisant glisser le couvercle arrière dans le sens de la flèche pour le retirer de la télécommande (voir l'illustration).
2. Retirez les anciennes piles (voir l'illustration).
3. Insérez deux nouvelles piles sèches « AAA » (1,5 V) en tenant compte de la polarité (voir l'illustration).
4. Remettez le couvercle arrière de la télécommande en place (voir l'illustration).

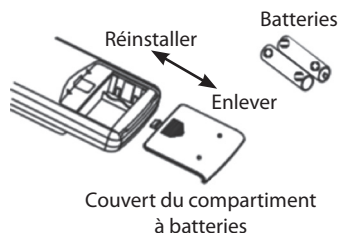

REMARQUES :

- Pendant le fonctionnement, pointez la télécommande vers la fenêtre de réception du signal sur l'unité intérieure.
- La distance entre la télécommande et le récepteur de signal ne doit pas être plus grande que 26,25 pi (8 m), et il ne devrait n'y avoir aucun obstacle entre eux.
- La télécommande devrait se trouver à au moins 3,3 pi (1 m) d'un téléviseur ou d'une chaîne stéréophonique.
- Le signal peut être facilement interféré dans une pièce où se trouve une lampe phosphorescente ou un téléphone sans fil; la télécommande doit être près de l'unité intérieure pendant le fonctionnement.
- Si la télécommande ne fonctionne pas normalement, retirez les piles et remettez-les en place 30 secondes plus tard. Si la télécommande ne fonctionne toujours pas, changez les piles.
- Lorsque vous remplacez les piles, utilisez des piles neuves identiques (de même marque).
- Lorsque vous n'utilisez pas la télécommande durant une longue période de temps, prenez soin d'enlever les piles.

FONCTIONNEMENT D'URGENCE

Si la télécommande a été perdue ou endommagée, servez-vous du bouton AUX pour allumer ou éteindre l'appareil.

Tel qu'illustré, ouvrez le panneau avant et appuyez sur le bouton AUX. Lorsque l'appareil est en marche, il fonctionnera en mode AUTO.

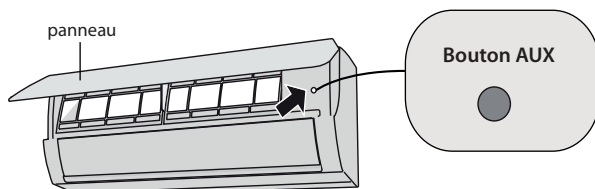

AVERTISSEMENT

Utilisez un objet isolé (non métallique) pour appuyer sur le bouton AUX.

ENTRETIEN

NETTOYAGE ET ENTRETIEN



AVERTISSEMENT

- Éteignez l'appareil et coupez l'alimentation avant de nettoyer la thermopompe.
- N'aspergez pas d'eau sur l'appareil afin d'éviter les risques de choc électrique.
- N'utilisez pas de liquide volatil pour nettoyer l'appareil.

Nettoyage de la surface de l'unité intérieure

Lorsque la surface de l'unité intérieure est sale, utilisez un chiffon doux, sec ou humide pour la nettoyer.

NOTICE

Ne retirez pas le panneau lors du nettoyage.

Nettoyage du filtre

Très important

Avant de nettoyer votre filtre principal, vérifiez s'il est muni d'un filtre spécial (forme rectangulaire, tel qu'illustré à la page suivante); enlevez-le et nettoyez-le séparément, selon le cas, et en suivant les directives détaillées à la page suivante.

Vous pouvez ensuite procéder au nettoyage de votre filtre principal. Lorsque vous avez terminé, n'oubliez pas de remettre le filtre spécial en place avant de réinsérer le filtre principal dans votre appareil.

1. Ouverture du panneau

Ouvrez le panneau jusqu'à un certain angle tel qu'illustré (moins de 60° - ne forcez pas le panneau).

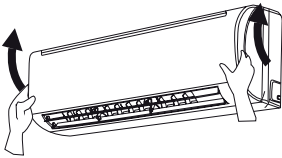

2. Retrait du filtre

Enlevez le filtre tel qu'illustré.

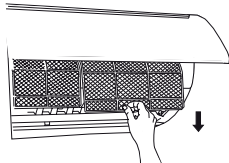

3. Nettoyage du filtre

Utilisez un aspirateur ou de l'eau pour nettoyer le filtre.

Lorsque le filtre est très sale, utilisez de l'eau tiède (moins de 45 °C) pour le nettoyer; placez-le ensuite dans un endroit non ensoleillé et frais pour le faire sécher.

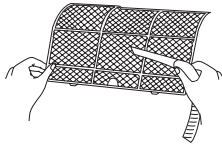

4. Installation du filtre

Remplacez le filtre et fermez bien le panneau.

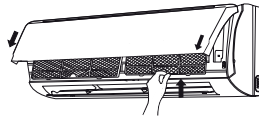



AVERTISSEMENT

- Le filtre devrait être nettoyé aux trois (3) mois. Si l'appareil est dans un endroit très poussiéreux, nettoyez le filtre plus souvent.
- Une fois le filtre enlevé, ne touchez pas aux ailettes de l'appareil pour ne pas vous blesser ou endommager l'appareil.
- Pour éviter les risques d'incendie ou de déformation du filtre, n'utilisez pas de source de chaleur telle que du feu ou un séchoir à cheveux pour sécher le filtre.

Certains appareils sont fournis avec :

1. Un filtre catalyseur anti-bactérien :

- Une nouvelle matière purifiante avec des propriétés bio-bactéricides supérieures; ce filtre à haute efficacité stérilise l'air en supprimant les bactéries allergènes comme le pollen, les acariens, et capte la poussière. Durée de vie de ce filtre : le filtre doit être remplacé aux 6 à 12 mois.

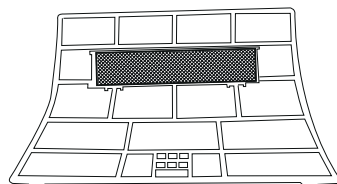

IMPORTANT: lavez ce filtre simplement en le rinçant à l'eau tiède (pas de brosse, pas de savon) et laissez-le sécher à l'air dans un endroit non-ensoleillé (ne pas essuyer le filtre ou n'utilisez pas de séchoir à cheveux ou autre source de chaleur pour le sécher).

2. Un filtre multi-fonctions (combine l'action de filtres à ion d'argent, en catéchine et anti-acariens):

- stérilise jusqu'à 99% des bactéries en arrêtant la prolifération de moisissure, de bactéries, d'acariens, etc., inhibant les causes d'allergies et de mauvaises odeurs;
- la catéchine, à base de thé vert, permet d'éliminer jusqu'à 95% d'agents cancérigènes exogènes (dans l'environnement) nocifs pour la santé. Durée de vie de ce filtre : à remplacer lorsqu'il change de couleur – devient vert ou noir.

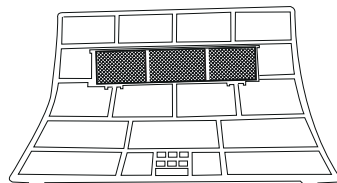

IMPORTANT: ce filtre NE PEUT ÊTRE LAVÉ, ni nettoyé ou dépoussiéré; simplement le remplacer lorsque qu'il est dû.

Vérification avant l'utilisation

1. Assurez-vous que les entrées et les sorties d'air ne sont pas bloquées.
2. Assurez-vous que le disjoncteur du circuit et la connexion sont en bonne condition.
3. Assurez-vous que les filtres sont propres.
4. Assurez-vous que le tuyau de drainage n'est pas endommagé ou bloqué.

Entretien après l'utilisation

1. Coupez l'alimentation électrique.
2. Nettoyez les filtres et le panneau de l'unité intérieure.
3. Assurez-vous que les supports de fixation de l'unité extérieure ne sont pas endommagés ou corrodés; si c'est le cas, communiquez avec votre détaillant.

Recyclage du matériel

1. La majorité du matériel d'emballage est recyclable. Veuillez le jeter dans les bacs de récupération appropriés.
2. Si vous désirez vous départir de votre thermopompe, communiquez avec le centre de recyclage de votre localité pour connaître la bonne façon de le faire.

DÉFAILLANCES

ANALYSE DES DÉFAILLANCES

Assurez-vous de vérifier les points suivants avant de faire une demande de service. Si le problème persiste, communiquez avec une personne qualifiée.

Situation	Point à vérifier	Solution
L'unité intérieure ne reçoit pas le signal de la télécommande ou la télécommande ne fonctionne pas.	Est-ce qu'il y a de fortes interférences (ex. : électricité statique, tension instable)?	Coupez l'alimentation au panneau principal. Attendez environ 3 minutes, remettez le courant et redémarrez l'appareil.
	Est-ce que la télécommande est à l'intérieur de la distance requise pour recevoir le signal?	La distance de réception du signal est de 26,25 pi (8 m).
	Est-ce qu'il y a obstruction entre la télécommande et l'appareil?	Enlevez les obstacles.
	La télécommande pointe-t-elle vers l'écran du récepteur de signal de l'unité intérieure?	Choisissez le bon angle et alignez la télécommande avec l'écran du récepteur de signal de l'unité intérieure.
	L'écran est-il flou ou n'affiche rien?	Vérifiez les piles. Si la charge est faible, remplacez-les.
	Rien n'apparaît lorsque vous utilisez la télécommande?	Vérifiez si la télécommande est endommagée et le cas échéant, remplacez-la.
	Y a-t-il des lampes fluorescentes dans la pièce?	Rapprochez la télécommande de l'unité intérieure. Éteignez les lampes fluorescentes et réessayez la télécommande.
Il n'y a pas d'air qui sort de l'unité intérieure.	Les entrées et sorties d'air de l'unité intérieure sont-elles bloquées?	Enlevez les obstacles.
	En mode chauffage, est-ce que la température ambiante a atteint le point de consigne?	Lorsque la température atteint le point de consigne, l'unité intérieure arrête de souffler de l'air.
	Est-ce que le mode chauffage vient tout juste d'être activé?	Afin d'éviter que l'unité ne pousse de l'air froid au début de l'activation du mode chauffage, l'unité intérieure ne démarrera seulement qu'après quelques minutes.
L'écran d'affichage de l'unité intérieure ne fonctionne pas.	Est-ce la fonction « LIGHT » est désactivée?	Appuyez sur le bouton « LIGHT » de la télécommande pour allumer l'écran de l'unité intérieure.

Situation	Point à vérifier	Solution
L'appareil ne fonctionne pas.	Y a-t-il une panne de courant?	Attendre que le courant revienne.
	Est-ce que le disjoncteur est déclenché?	Demandez à une personne qualifiée de remplacer le filage ou le disjoncteur.
	L'appareil a-t-il été mis en marche immédiatement après avoir été arrêté?	Attendez 3 minutes et redémarrez l'appareil.
	Les réglages de fonctionnement sont-ils faits correctement?	Réinitialisez les fonctions.
Il y a une fine bruine qui s'échappe de la sortie d'air de l'unité intérieure.	La température et le niveau d'humidité sont-ils élevés?	Cette situation est normale et provient du fait que l'air intérieur est refroidi rapidement. Après un certain temps, la température interne et le taux d'humidité baisseront et la bruine disparaîtra.
La température ne peut être changée.	Est-ce que l'appareil est en mode AUTO?	En mode AUTO, la température ne peut être changée. Changez de mode si vous désirez modifier la température.
	La température désirée excède-t-elle la plage de réglage de température?	La plage de réglage de la température est de 16 °C à 30 °C (61 °F à 86 °F).
Le rendement en climatisation ou en chauffage est inefficace.	Y a-t-il une baisse de tension?	Attendez que le courant revienne à son niveau normal.
	Le filtre est-il sale?	Nettoyez le filtre.
	Est-ce que la température est réglée à l'intérieur des paramètres de l'appareil?	Réglez correctement la température.
	Les portes et les fenêtres sont-elles ouvertes?	Fermez les portes et les fenêtres.
Il y a des odeurs.	Y a-t-il des sources d'odeurs telles des meubles, cigarettes?	Éliminez la source d'où provient l'odeur.
	L'échangeur de chaleur est-il sale?	Faites-le nettoyer par un spécialiste.
	Le filtre est-il sale?	Nettoyez le filtre.
L'appareil fonctionne anormalement.	Y a-t-il des interférences causées par le tonnerre, des appareils sans fil, etc.?	Éteignez l'appareil et coupez l'alimentation électrique. Après 3 minutes, remettez le courant et allumez l'appareil.
Il y a de la vapeur qui sort de l'unité extérieure.	L'appareil est-il en mode chauffage?	En mode chauffage, durant la phase de dégivrage, de la vapeur peut émaner de l'unité extérieure, ce qui est normal.
Il y a un bruit d'eau qui circule.	L'appareil vient-il tout juste d'être allumé ou éteint?	Ce bruit est normal – c'est celui du liquide frigorigène qui circule à l'intérieur de l'unité.
Il y a un bruit de craquement.	L'appareil vient-il tout juste d'être allumé ou éteint?	Ce craquement est un bruit de friction dû à l'expansion et/ou à la contraction du panneau et des pièces, causées par le changement de température.

CODES D'ERREUR

Lorsque l'appareil ne fonctionne pas normalement, l'afficheur de température de l'unité intérieure clignote et un code d'erreur apparaît. Veuillez-vous référer au tableau suivant pour la signification des codes d'erreur.

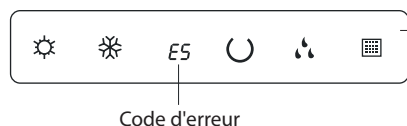

Écran de l'unité intérieure

Le dessin ci-contre est pour fins de référence seulement. SVP vous référez à votre appareil pour l'écran et la position des indicateurs.

Code d'erreur	Quoi faire?
C5	Faites une demande de service auprès d'une personne qualifiée.
E2	Vérifiez si le filtre a besoin d'être nettoyé. Assurez-vous qu'il n'y a rien qui obstrue les entrées et les sorties d'air de l'appareil. Redémarrez l'appareil. Si le code demeure, faites une demande de service auprès d'une personne qualifiée.
E5	Pour annuler ce code, redémarrez l'appareil. Si le code demeure, faites une demande de service auprès d'une personne qualifiée.
E6	Pour annuler ce code, redémarrez l'appareil. Si le code demeure, faites une demande de service auprès d'une personne qualifiée.
E7	Thermopompes multizones - Il y a une demande de climatisation et de chauffage en même temps. L'unité intérieure qui a envoyé le signal en premier a priorité. La ou les autres unités intérieures sont en attente de la fin du cycle de chauffage ou de climatisation, selon le cas, pour entrer dans l'autre mode.
E8	Pour annuler ce code, redémarrez l'appareil. Si le code demeure, faites une demande de service auprès d'une personne qualifiée.
F0	Pour annuler ce code, coupez l'alimentation électrique au panneau d'alimentation principale. Attendez 10 minutes avant de rétablir l'alimentation électrique. Si le code demeure, faites une demande de service auprès d'une personne qualifiée.
F1	Faites une demande de service auprès d'une personne qualifiée.
F2	Faites une demande de service auprès d'une personne qualifiée.
H1	Ce code indique que l'appareil est en cycle de dégivrage. Lorsque le cycle de dégivrage sera terminé, ce code disparaîtra.
H6	Pour annuler ce code, redémarrez l'appareil. Si le code demeure, faites une demande de service auprès d'une personne qualifiée.
U8	Pour annuler ce code, redémarrez l'appareil. Si le code demeure, faites une demande de service auprès d'une personne qualifiée.

Note : Si d'autres codes d'erreur apparaissent, faites une demande de service auprès d'une personne qualifiée.



AVERTISSEMENT

Si une des situations suivantes se présente, éteignez l'appareil, coupez l'alimentation électrique immédiatement, puis faites une demande de service auprès d'une personne qualifiée.

- Il y a un bruit anormal lorsque l'appareil fonctionne.
- Le disjoncteur se déclenche souvent.
- Une odeur de brûlé émane de l'appareil.
- L'unité intérieure coule.



ATTENTION

- Ne réparez pas ou ne remontez pas vous-même l'appareil.
- Si l'appareil fonctionne dans de mauvaises conditions, cela peut l'endommager ou entraîner des risques de choc électrique ou d'incendie.

PRÉPARATION AVANT L'INSTALLATION

SCHÉMA DES DISTANCES DE DÉGAGEMENT REQUISES POUR L'INSTALLATION

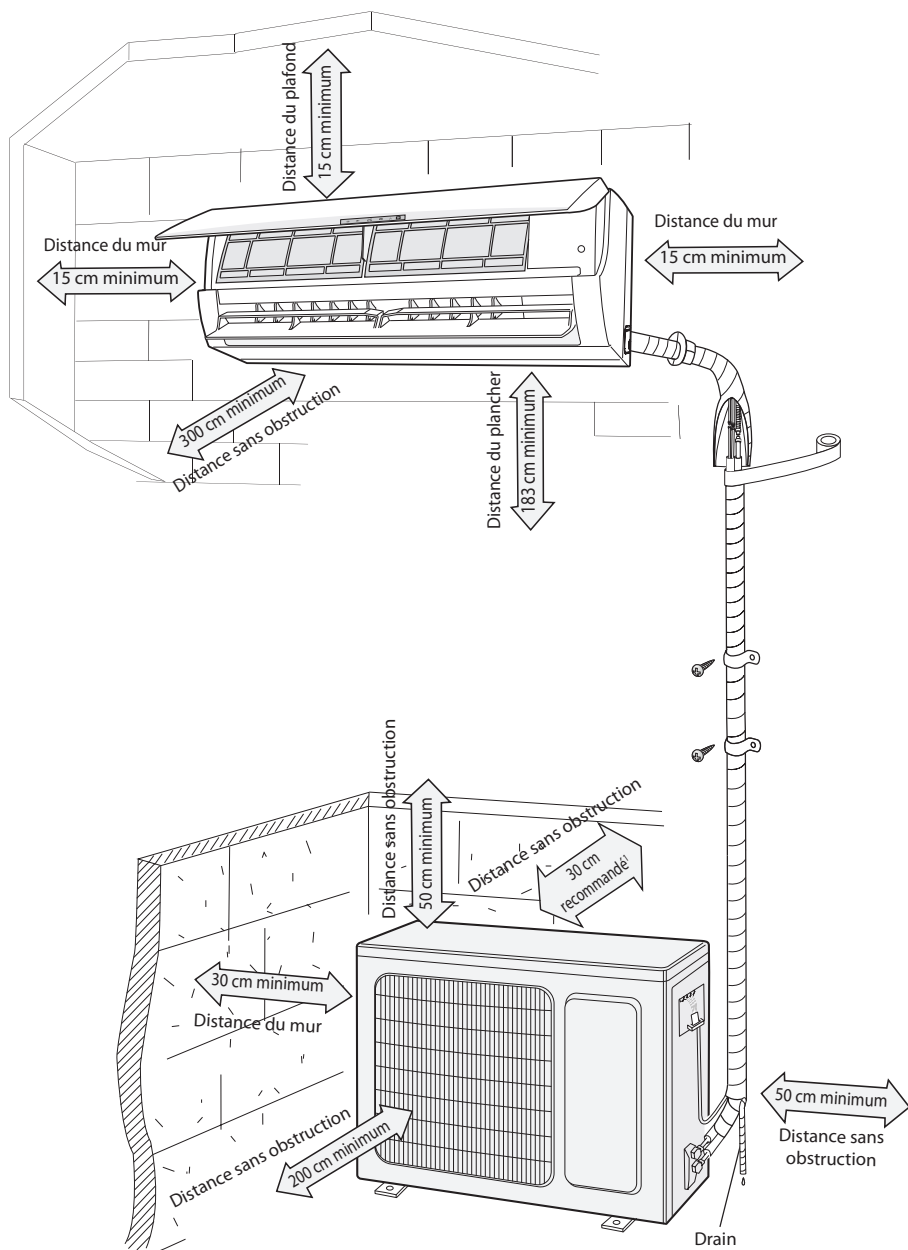

¹ Dans le cas où une installation ne permet pas le dégagement recommandé de 30 cm entre l'unité extérieure et le mur, il est possible d'installer l'unité extérieure à une distance minimale de 20 cm.

CONSIGNES DE SÉCURITÉ LORS DE L'INSTALLATION OU DE LA RELOCALISATION DE L'UNITÉ

Pour assurer votre sécurité, prenez connaissance des consignes suivantes :



AVERTISSEMENT

- Lors de l'installation ou de la relocalisation de l'unité, assurez-vous de conserver le circuit de réfrigérant exempt d'air ou de substances autres que le réfrigérant spécifié. Toute présence d'air ou d'une autre substance étrangère dans le circuit de réfrigération causera l'élévation de pression du système ou la rupture du compresseur, entraînant des blessures.
- Lors de l'installation ou de la relocalisation de cet appareil, ne chargez pas l'appareil avec un réfrigérant autre que celui spécifié sur la plaque signalétique. Sinon, cela peut provoquer un fonctionnement anormal, une mauvaise action, une défaillance mécanique et même de sérieux dommages corporels ou matériels.
- Lorsque le réfrigérant doit être récupéré pendant la relocalisation ou la réparation de l'unité, assurez-vous que l'unité fonctionne en mode refroidissement. Ensuite, fermez complètement la valve côté haute pression (valve de liquide). Environ 30-40 secondes plus tard, fermez entièrement la valve côté basse pression (valve de gaz), arrêtez immédiatement l'unité et déconnectez l'alimentation. Prendre note que le temps de récupération de réfrigérant ne devrait pas dépasser 1 minute. Si la récupération du réfrigérant prend trop de temps, l'air peut être aspiré et provoquer une augmentation de la pression ou une rupture du compresseur, entraînant des blessures.
- Pendant la récupération du réfrigérant, assurez-vous que la valve de liquide et la valve de gaz sont complètement fermés et l'alimentation est déconnectée avant de détacher le tuyau de connexion. Si le compresseur démarre lorsque la valve d'arrêt est ouverte et que le tuyau de raccordement n'est pas encore connecté, l'air sera aspiré et provoquera une augmentation de pression ou une rupture du compresseur, entraînant des blessures.
- Lors de l'installation de l'unité, assurez-vous que le tuyau de connexion est solidement connecté avant le démarrage du compresseur. Si le compresseur démarre lorsque la valve d'arrêt est ouverte et que le tuyau de raccordement n'est pas encore connecté, l'air sera aspiré et provoquera une augmentation de pression ou une rupture du compresseur, entraînant des blessures.
- Interdire l'installation de l'appareil à l'endroit où il pourrait y avoir des fuites de gaz corrosives ou du gaz inflammable. S'il y a une fuite de gaz autour de l'appareil, cela peut provoquer une explosion et d'autres accidents.
- N'utilisez pas de rallonges pour les connexions électriques. Si le fil électrique n'est pas assez long, veuillez contacter un centre de service local autorisé et demandez un fil électrique approprié. Des connexions médiocres peuvent entraîner un choc électrique ou un incendie.
- **Utilisez les types de fils spécifiés pour les connexions électriques entre unités intérieures et extérieures. Serrez fermement les fils de sorte que leurs bornes ne peuvent recevoir de contraintes externes.** Des fils électriques de capacité insuffisante, des mauvais branchements de câbles et non sécurisés les bornes de câble peuvent provoquer un choc électrique ou un incendie.

OUTILS REQUIS POUR L'INSTALLATION

- Niveau
- Tournevis
- Perceuse à percussion
- Tête de perçage
- Mandrin
- Clé dynamométrique
- Clé à fourche
- Coupe-tuyau
- Détecteur de fuite
- Pompe à vide
- Manomètre
- Multimètre
- Clé hexagonale pour contre-écrou
- Ruban à mesurer

AVIS

Faites appel à une personne qualifiée.

CHOIX DE L'EMPLACEMENT DES UNITÉS

Exigences de base

Installer l'unité intérieure dans un des endroits suivants pourrait causer des problèmes. Si c'est inévitable, vérifiez auprès d'une personne qualifiée :

- Un endroit où il a de fortes sources de chaleur, des vapeurs, des gaz inflammables ou explosifs, ou des objets volatiles dans l'air.
- Un endroit où il y a des appareils à haute fréquence (machine à souder, équipement médical, etc.).
- Un endroit près d'une zone côtière.
- Un endroit où il y a de l'huile ou des vapeurs dans l'air.
- Un endroit où il y a des gaz sulfurés.
- D'autres endroits situés dans un environnement spécial.
- Dans une buanderie, au-dessus d'une baignoire, d'une douche ou d'une piscine.

Unité intérieure

- Les entrées et les sorties d'air doivent être libres de toute obstruction.
- Choisir un emplacement où l'eau de condensation peut être évacuée facilement sans incommoder les gens.
- Choisir l'emplacement le plus près possible de la source d'alimentation électrique et où il sera facile de se connecter à l'unité extérieure.
- Choisir un emplacement hors de la portée des enfants.
- L'emplacement doit être assez solide pour supporter le poids de l'unité intérieure et ne pas engendrer de bruit de vibration.
- Assurez-vous que l'installation respecte bien les dimensions indiquées sur le schéma des distances de dégagement requises.
- N'installez pas l'unité intérieure au-dessus d'un appareil électrique.
- Installez l'unité intérieure le plus loin possible de lampes fluorescentes.

Unité extérieure

- Choisir un endroit où le bruit et l'air évacué par l'unité extérieure ne dérangeront pas le voisinage.
- L'endroit doit être aéré, sec et non exposé directement au soleil ni face à de grands vents.
- L'endroit doit être capable de supporter le poids de l'appareil.
- Assurez-vous que l'installation respecte bien les dimensions indiquées sur le schéma des distances de dégagement requises.
- Choisir un endroit hors de la portée des enfants, des animaux et loin des plantes. Si c'est inévitable, installez une clôture autour de l'appareil.
- Ne pas installer l'unité extérieure vis-à-vis une sortie d'air. Ex. : Sortie de sècheuse, hotte de cuisine, etc.

EXIGENCES DU RACCORDEMENT ÉLECTRIQUE

Consignes de sécurité

- L'installation de l'appareil doit être faite dans le respect des règles de sécurité en matière d'électricité.
- Utilisez un circuit d'alimentation électrique et un disjoncteur appropriés, en conformité avec le code électrique régional.
- Assurez-vous que l'alimentation électrique et le filage soient de calibre approprié pour l'appareil à installer. Une source d'alimentation électrique instable, un filage non approprié ou mal branché pourraient endommager l'appareil ou engendrer un risque d'incendie.
- Assurez-vous de raccorder correctement les fils de connexion (neutre, vivant et mise à la terre).
- Assurez-vous de couper l'alimentation électrique avant d'amorcer tout travail relié à l'électricité.
- Ne remettez pas l'alimentation électrique avant d'avoir terminé l'installation.
- La température du liquide frigorigène sera élevée; assurez-vous de tenir le câble de raccordement loin du tuyau de cuivre.
- L'appareil doit être installé en conformité avec la réglementation nationale en matière de câblage.

Exigences de mise à la terre

- La thermopompe est un appareil électrique de classe I. Il doit être mis à la terre par une personne qualifiée, à l'aide d'un dispositif spécialement conçu à cet effet. Assurez-vous que la mise à la terre est faite correctement pour éviter les risques de choc électrique.
- Le fil jaune-vert de l'appareil est le fil de mise à la terre et ne peut être utilisé à d'autres fins.
- La résistance de la mise à la terre doit répondre aux normes de sécurité nationale en matière d'installations électriques.
- Un interrupteur d'arrêt omnipolaire avec une séparation entre les contacts d'au moins 3 mm dans chaque pôle doit être connecté au câblage fixe.

INSTALLATION

INSTALLATION DE L'UNITÉ INTÉRIURE

Étape 1 : Choisir l'emplacement

- Faites une recommandation au client sur l'emplacement idéal puis validez avec celui-ci.

Étape 2: Installation du support mural

- Accrochez le support mural au mur et à l'aide du niveau, ajustez l'angle horizontal, puis marquez les trous de vis sur le mur.
- À l'aide de la perceuse à percussion, percez des trous de vis dans le mur (la grosseur de la tête à perçage doit être la même que la cheville de plastique), puis entrez la cheville dans le trou.
- Fixez le support mural à l'aide des vis auto-taraudeuses (ST4.2X25TA). Ensuite, assurez-vous que le support est bien ancré en tirant dessus. Si la cheville en plastique se relâche, percez un autre trou de vis à côté.

Étape 3: Percer un trou pour les tuyaux

- Choisir l'emplacement du trou pour la tuyauterie afin qu'il soit en ligne avec le tuyau de sortie. Le trou pour la tuyauterie doit être plus bas que le support mural, tel qu'illustré ci-après.

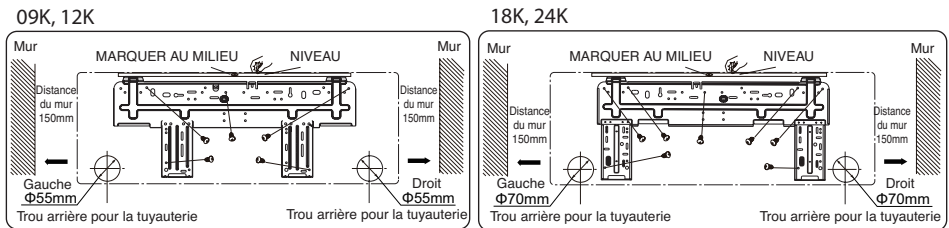

- Faites une ouverture pour la tuyauterie de $\Phi 55$ mm ou $\Phi 70$ mm selon le tuyau de sortie sélectionné. Pour assurer un drainage efficace, faites un trou avec une légère pente de 5° à 10° vers le bas et vers l'extérieur.

REMARQUES :

- Faites attention à la poussière et prenez les précautions nécessaires lorsque vous percez le trou.
- Les chevilles en plastique ne sont pas incluses et doivent être achetées localement.

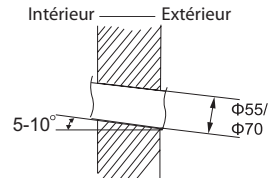

Étape 4 : Tuyau de sortie

- Le tuyau peut être dirigé vers la droite, l'arrière-droite, la gauche ou l'arrière-gauche.

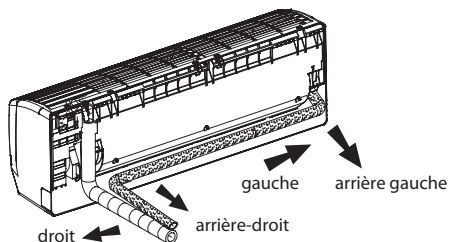

- Lorsque vous aurez décidé où ira le tuyau, assurez-vous de faire un trou du côté équivalent dans le bas du boîtier.

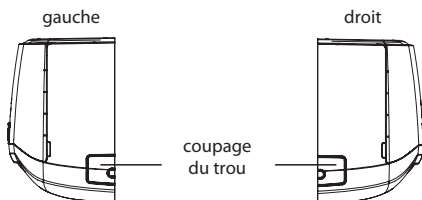

Étape 5 : Connecter le tuyau de l'unité intérieure

- Alignez l'union du tuyau avec l'orifice évasé correspondant.
- Vissez l'écrou de raccordement à la main.
- Serrez l'écrou de raccordement à l'aide de la clé pour contre-écrou et de la clé dynamométrique et appliquez la force de torsion selon le tableau ci-après.

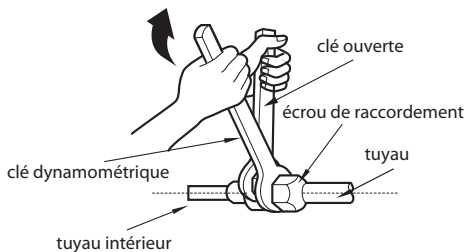
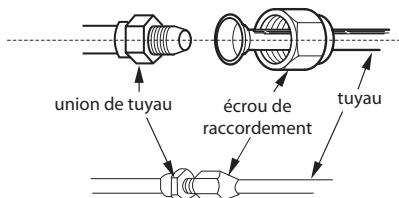

Diamètre de l'écrou hexagonal	Torsion (N-m)
Φ 6	15~20
Φ 9.52	30~40
Φ 12	45~55
Φ 16	60~65
Φ 19	70~75

- Recouvrez le tuyau intérieur et le joint avec le tube isolant, puis solidifiez le tout avec du ruban.

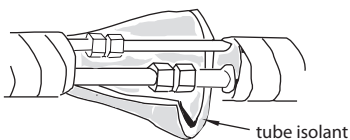

Étape 6 : Installer le boyau de drainage

- Connectez le boyau de drainage au tuyau de sortie de l'unité intérieure.

- Entourez le joint avec du ruban.

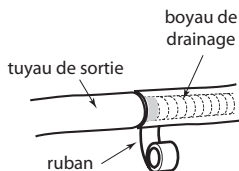
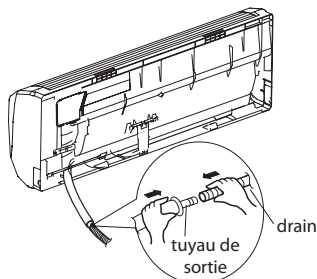

AVIS

- Ajoutez un tube isolant autour du boyau de drainage de l'unité intérieure pour prévenir la condensation.
- Les joints de dilatation en plastique ne sont pas fournis.

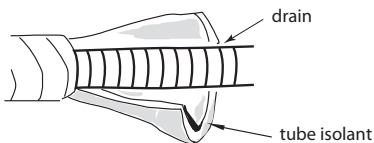

Étape 7 : Branchement du fil de l'unité intérieure et repositionnement de la sonde ambiante

- Ouvrez le panneau, dévissez le couvercle de la boîte de connexion et enlevez-le.

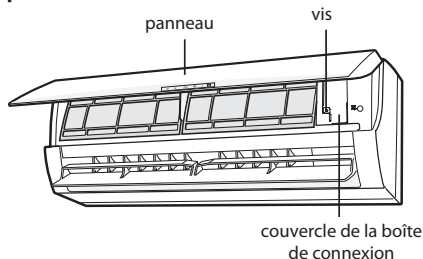

- Sortir la sonde de température ambiante de la boîte de la carte électronique et l'insérer dans la rainure prévue à cet effet, tel qu'illustré ci-contre.

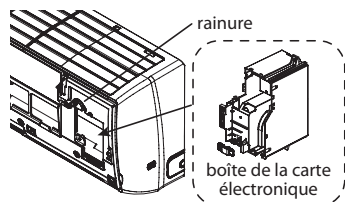

- Faites passer le fil d'alimentation au centre du trou pour le câble situé à l'arrière de l'unité intérieure, puis tirez-le vers l'avant.

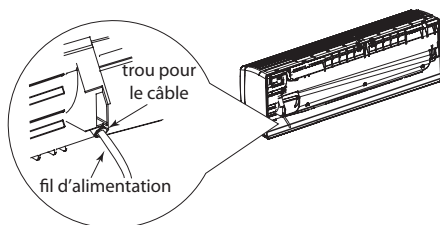

- Enlevez la pince du fil; branchez le fil d'alimentation électrique au bon terminal selon les codes de couleur; serrez la vis, puis fixez le fil d'alimentation avec la pince. Lorsque vous avez terminé le branchement, pour éviter d'écraser le fil de mise à la terre lorsque vous fermerez le couvercle de la boîte électrique, ancrez le fil de mise à la terre (fil jaune-vert) dans la rainure.

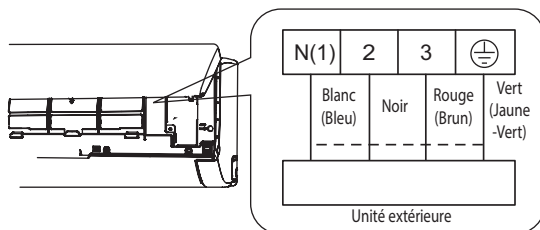

Note : le tableau de câblage est seulement un guide; référez-vous toujours à celui de l'appareil.

- Remettez le couvercle de la boîte électrique en place et vissez-le.
- Fermez le panneau.

Notes :

- Tous les fils des unités intérieure et extérieure doivent être connectés par une personne qualifiée.
- Si le fil d'alimentation électrique n'est pas assez long, communiquez avec votre détaillant; ne rallongez pas le fil vous-même.
- Un disjoncteur doit être installé sur la ligne électrique. Le disjoncteur doit être multipolaire et la distance entre les contacts doit être supérieure à 3 mm.

Étape 8 : Attacher les tuyaux

- Reliez le tuyau de raccordement, le fil d'alimentation électrique et le boyau de drainage avec le ruban.

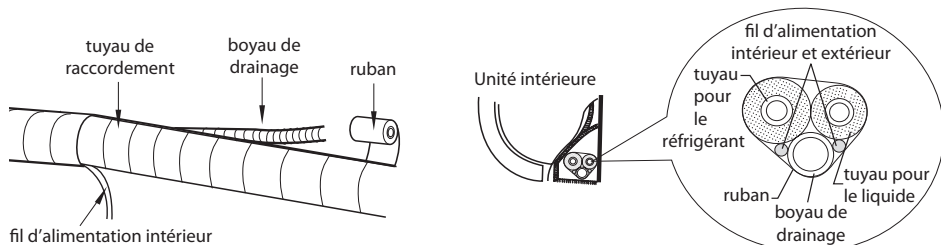

- Lorsque vous les attachez, réservez une certaine longueur de boyau de drainage et de fil électrique pour l'installation. Rendu à un certain niveau, séparez le fil d'alimentation intérieur, puis séparez le boyau de drainage.
- Entourez les fils et tuyaux uniformément.
- Vers la fin, les tuyaux pour le liquide et le gaz doivent être entourés séparément.

Notes :

- Le câble d'alimentation électrique et le fil de contrôle ne peuvent être entrecroisés ou tordus.
- Le boyau de drainage doit être attaché à la base.

Étape 9 : Accrocher l'unité intérieure

- Insérez les tuyaux reliés dans le tube à paroi et faites passer le tout par le trou dans le mur.
- Accrochez l'unité intérieure au support mural.
- Remplissez l'écart entre les tuyaux et le trou du mur avec de la gomme à colmater.
- Fixez le tube à paroi.
- Assurez-vous que l'unité intérieure est solidement ancrée au mur.

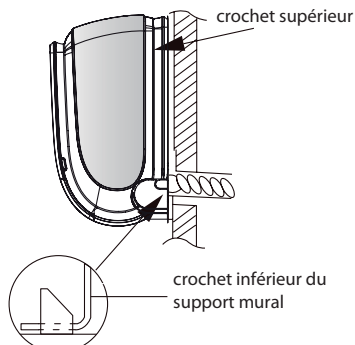
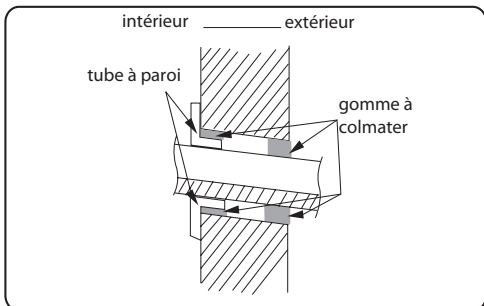

Note :

- Afin de prévenir l'engorgement, ne pliez pas excessivement le boyau de drainage.

INSTALLATION DE L'UNITÉ EXTÉRIURE

Étape 1 : Installer le support de l'unité extérieure (le choisir en fonction du type d'installation à faire)

- Choisir l'emplacement en tenant compte de la structure de la maison.
- À l'aide des vis centrales, fixez le support de l'appareil à l'endroit choisi.

Notes :

- Prenez les précautions nécessaires lorsque vous installez l'unité extérieure.
- Assurez-vous que le support peut soutenir au moins 4 fois le poids de l'appareil.
- L'unité extérieure doit être installée à au moins 3 cm au-dessus du sol afin de laisser l'espace nécessaire au joint du drain.
- Nombre de vis centrales requis par type d'appareil :

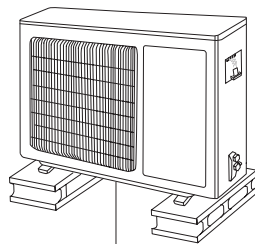

Minimum 3 cm au-dessus du sol

Capacité en climatisation BTU/hr (W)	Nombre de vis
9000 (2637)	6
12000 (3516)	6
18000 (5274)	8
24000 (7032)	8

Étape 2 : Fixer le joint pour le drain

- Raccordez le joint du drain extérieur au trou situé sur le châssis de l'appareil, tel qu'illustré ci-après.
- Connectez le boyau de drainage à l'évent de drain.

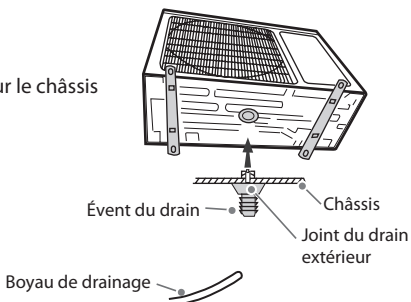

Étape 3 : Installer l'appareil

- Placez l'appareil sur son support.
- Solidifiez le tout en boulonnant l'appareil aux trous de fixation.

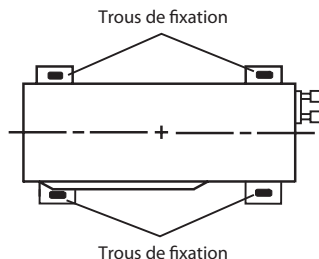

Étape 4 : Raccorder les tuyaux intérieurs et extérieurs

- Dévissez et enlevez la poignée à la droite de l'appareil.

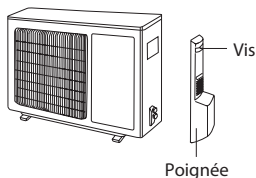

- Enlevez le bouchon de la valve et alignez le joint du tuyau sur l'orifice évasé du tuyau.

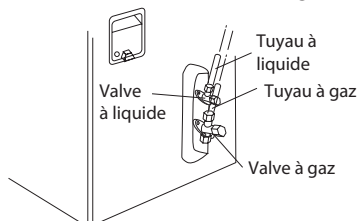

- Tout d'abord, serrez l'écrou-union à la main.

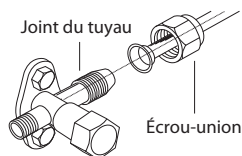

- Resserrez l'écrou-union avec la clé dynamométrique en vous référant au tableau ci-dessous.

Diamètre de l'écrou hexagonal	Torsion (N-m)
Φ 6	15~20
Φ 9.52	30~40
Φ 12	45~55
Φ 16	60~65
Φ 19	70~75

Étape 5 : Branchement électrique

- Enlevez le serre-câble; connectez le fil d'alimentation et le fil de transmission à la borne du câble selon la couleur correspondante; solidifiez avec les vis.

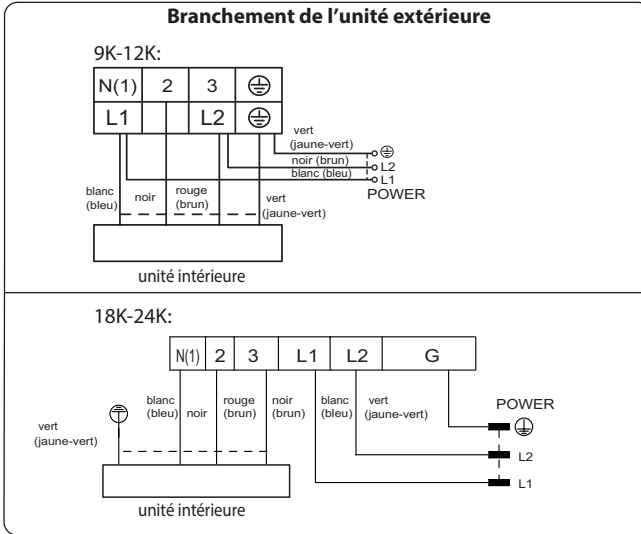

Note : le tableau de câblage est seulement un guide; référez-vous toujours à celui de l'appareil.

- À l'aide du serre-fil, attachez le fil d'alimentation et le fil de transmission du signal.

Notes :

- Après avoir serré les vis, tirez légèrement sur le câble d'alimentation pour en vérifier la solidité.
- Ne jamais rallonger ou raccourcir le câble d'alimentation.

Étape 6 : Disposition des tuyaux

- Les tuyaux doivent être posés le long du mur, légèrement pliés et si possible être cachés. Le demi-diamètre minimum de pliage est 10 cm.
- Si l'unité extérieure est plus haute que le trou dans le mur, pliez le tuyau en forme de U avant de le diriger vers l'intérieur, et ce, afin d'empêcher la pluie d'entrer.

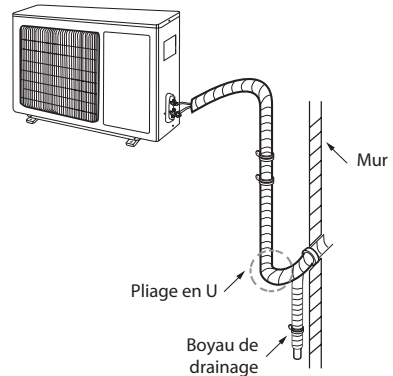

- Le passe-mur pour le drain ne peut être plus haut que le tuyau de sortie de l'unité extérieure.

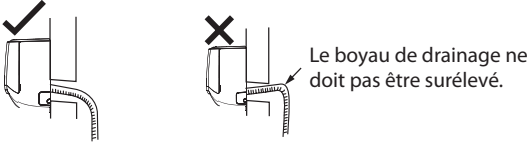

- Pour un bon drainage, la sortie d'eau ne doit pas être immergée.

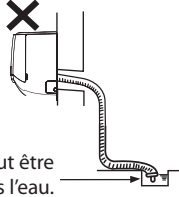

- Inclinez légèrement le boyau de drainage vers le bas. Le boyau de drainage ne peut être plié, tordu, ondulé, etc.

Le boyau de drainage doit être bien droit.

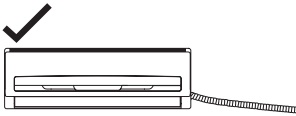

Le boyau de drainage ne doit pas être ondulé.

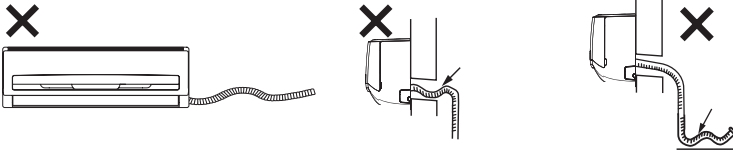

POMPAGE PAR LE VIDE

- Enlevez les bouchons des valves du liquide, du gaz et l'écrou de l'évent du liquide réfrigérant.
- Connectez le boyau de charge du manomètre à l'évent du liquide réfrigérant de la valve du gaz et ensuite reliez l'autre boyau de charge à la pompe à vide.
- Ouvrez complètement le manomètre et laissez-le fonctionner environ 10 à 15 minutes afin de vérifier si la pression est constante et demeure à -0.1 Mpa.
- Fermez la pompe à vide et gardez-la fermée pour environ 1 à 2 minutes afin de vérifier si la pression se maintient à -0.1 MPa. Si la pression baisse, il y a peut-être une fuite.
- Ouvrez complètement les valves du liquide et du gaz à l'aide de la clé hexagonale et enlevez le manomètre.
- Vissez fermement les bouchons des valves et de l'évent du fluide frigorigène.

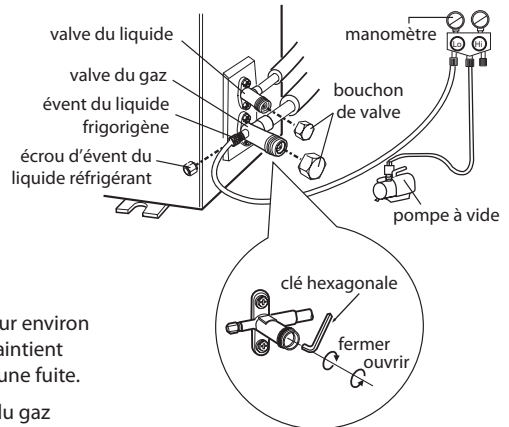

REMARQUE :

Utilisez un gage à microns, descendre la valeur du vide jusqu'à 500 microns minimum et s'assurer que le chiffre reste stable pendant au moins 10 minutes après que la pompe soit arrêtée. Si la valeur augmente et ne se maintient pas en dessous de 500 microns, il y a une fuite dans le système.

DÉTECTION DE FUITE

- À l'aide du détecteur, vérifiez s'il y a une fuite.
- Si vous n'avez pas de détecteur de fuite, utilisez de l'eau savonneuse pour détecter la fuite. Appliquez de l'eau savonneuse durant 3 minutes minimum à l'endroit où il semble y avoir une fuite. S'il y a des bulles, c'est qu'il y a une fuite.

VÉRIFICATION APRÈS L'INSTALLATION

Faites les vérifications suivantes après avoir complété l'installation :

Points à vérifier	Défectuosités possibles
L'appareil a-t-il été solidement installé ?	L'appareil peut tomber, vibrer ou être bruyant.
Avez-vous vérifié s'il n'y avait pas de fuite ?	Une fuite risque d'affecter le rendement de la climatisation ou du chauffage.
Les tuyaux de l'appareil sont-ils bien isolés ?	Cela peut faire de la condensation ou l'appareil peut dégoutter.
L'eau est-elle drainée correctement ?	Cela peut faire de la condensation ou l'appareil peut dégoutter.
La tension correspond-elle à la tension nominale qui figure sur la plaque signalétique?	Cela peut causer un mauvais fonctionnement ou endommager les pièces.
Les fils électriques et les tuyaux sont-ils raccordés correctement ?	Cela peut causer un mauvais fonctionnement ou endommager les pièces.
L'appareil a-t-il été mis à la terre correctement ?	Cela peut entraîner une dispersion électrique.
Le cordon d'alimentation est-il conforme aux normes spécifiées ?	Cela peut causer un mauvais fonctionnement ou endommager les pièces.
Est-ce que l'entrée ou la sortie d'air sont obstruées ?	Cela peut affecter le rendement de la climatisation ou du chauffage.
L'appareil a-t-il été nettoyé et débarrassé de la poussière et des débris faits durant l'installation ?	Cela peut causer un mauvais fonctionnement ou endommager les pièces.
Les valves du liquide et du gaz sont-elles complètement ouvertes?	Cela peut affecter le rendement de l'appareil (en climatisation ou chauffage).

TEST DE FONCTIONNEMENT

1. Avant le test de fonctionnement

- Vérifiez si le client est satisfait.
- Informez le client sur les points importants de l'appareil.

2. Test de fonctionnement

- Mettez le courant électrique et appuyez sur le bouton ON/OFF de la télécommande pour démarrer l'appareil.
- Appuyez sur le bouton MODE pour choisir AUTO, COOL, DRY, FAN ou HEAT et ainsi vérifier si l'appareil fonctionne normalement.
- Si la température ambiante est en dessous de 16 °C, l'appareil ne fonctionnera pas en mode COOL (climatisation).

3. Prise de la pression de fonctionnement

- En mode COOL ou HEAT, réglez la température de consigne au maximum (30 °C ou 86 °F).
- Appuyez sur le bouton TURBO pour activer la vitesse TURBO du ventilateur.
- Attendez que le compresseur ait atteint sa pleine vitesse (15 à 30 minutes).
- Une fois la pleine vitesse du compresseur atteinte, prenez la pression d'opération ainsi que la température intérieure et extérieure.
- Notez vos résultats dans le tableau ci-dessous et conservez-les pour fins de référence.

Résultats de la prise de pression de fonctionnement	
Pression de fonctionnement	
Température intérieure	
Température extérieure	

4. Autres mesures à considérer

- Prendre la lecture d'ampérage avec l'unité en mode TURBO, HEAT et COOL. Attendre que l'ampérage soit stable avant de noter la mesure dans le tableau ci-dessous :

Tests	Résultats
Ampérage em mode TURBO	
Ampérage em mode HEAT	
Ampérage em mode TURBO	
Durée du pompage par le vide	
Valeur du vide à l'arrêt de la pompe	
Valeur 15 minutes après l'arrêt de la pompe	
Lecture du gage à microns	

AUTRES CONSIDÉRATIONS

CONFIGURATION DES TUYAUX DE RACCORDEMENT

- Longueur normale du tuyau de raccordement : 16 pi (5 m), 25 pi (7.5 m), 26 pi (8 m).
- Longueur minimale du tuyau de raccordement : 10 pi (3 m).
- Longueur maximale du tuyau de raccordement et élévation maximale :

Capacité en climatisation BTU/hr (W)	Longueur maximale du tuyau de raccordement pi (m)	Élévation maximale pi (m)
9000 (2637)	66 (20)	33 (10)
12000 (3516)	66 (20)	33 (10)
18000 (5274)	82 (25)	33 (10)
24000 (7032)	82 (25)	33 (10)

Fluide frigorigène additionnel et la charge de fluide frigorigène requise lorsque les tuyaux de raccordement sont rallongés

- Lorsque la longueur du tuyau de raccordement est allongé de 33 pi (10 m) à la base du tuyau du liquide, vous pouvez ajouter 5 ml de réfrigérant pour chaque 16 pi (5 m) de tuyau de raccordement.
- La méthode pour calculer la charge additionnelle de fluide frigorigène (à la base du tuyau du liquide) est la suivante:

La charge additionnelle de fluide frigorigène (oz) = la longueur ajoutée au tuyau du liquide (pi) x charge additionnelle de fluide frigorigène par mètre.

- En se basant sur une longueur de tuyau standard, et selon

Tableau de charge additionnelle du fluide frigorigène pour le R410A

Diamètre du tuyau de raccord		Étrangleur de l'unité extérieure	
Tuyau du liquide (mm)	Tuyau du gaz (mm)	Climatisation seulement (g/m)	Climatisation et chauffage (g/m)
Φ 6	Φ 9.52 ou Φ 12	15	20
Φ 6 ou Φ 9.52	Φ 16 ou Φ 19	15	50
Φ 12	Φ 19 ou Φ 22.2	30	120
Φ 16	Φ 25.4 ou Φ 31.8	60	120
Φ 19	-	250	250
Φ 22.2	-	350	350

MÉTHODE POUR ÉVASER UN TUYAU

REMARQUES :

- Un tuyau mal évasé peut entraîner une fuite du liquide réfrigérant.
- Utilisez des joints mécaniques seulement. Ne pas faire de soudure sur les conduits.
- Évasez le tuyau en suivant ces étapes :

1. Coupe du tuyau

- Calculez la longueur du tuyau selon la distance entre les unités intérieure et extérieure.
- Coupez le tuyau avec le coupe-tube.

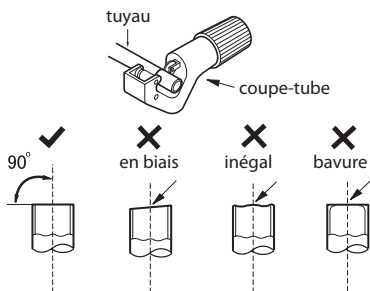

2. Retrait des bavures

- Enlevez les bavures avec un étai-limeur et assurez-vous qu'elles n'entrent pas dans le tuyau.

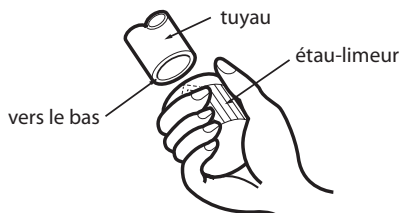

3. Pose du tube isolant approprié

4. Pose de l'écrou-union

- Enlevez l'écrou-union du tuyau de raccord et de la valve extérieure et posez l'écrou-union sur le tuyau.

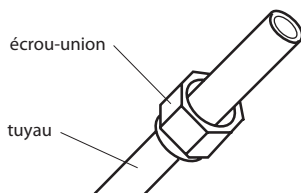

5. Évaselement du tuyau

- Évasez le tuyau avec le mandrin.

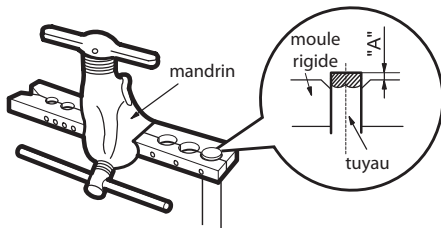

Note :

La valeur « A » variera selon le diamètre; référez-vous au tableau ci-après :

Diamètre extérieur (mm)	A (mm)	
	Max	Min
Φ 6 - 6.35 (1/4")	1.3	0.7
Φ 9.52 (3/8")	1.6	1.0
Φ 12 - 12.7 (1/2")	1.8	1.0
Φ 15.8 - 16 (5/8")	2.4	2.2

6. Inspection

- Vérifiez si l'évaselement est bien fait. Si la surface n'est pas lisse, reprendre les étapes précédentes.

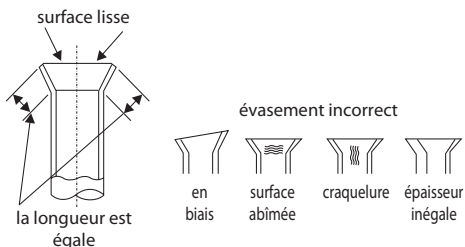

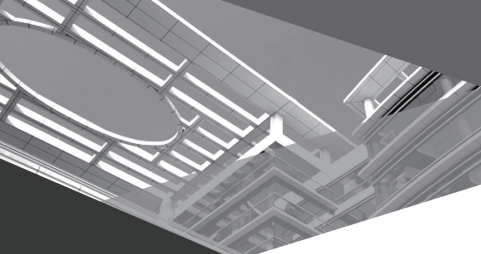

X62420A