

Manuel du propriétaire



CONSOLE RÉVERSIBLE THERMOPOMPE MULTIZONE

INVERTER
9 000 à 24 000 BTU/hr

Modèles:
FCD09KCHVS-I
FCD12KCHVS-I
FCD18KCHVS-I
FCD24KCHVS-I



*Veillez lire attentivement ce manuel avant de faire fonctionner cet appareil
et conservez-le à des fins de référence.*

TABLE DES MATIÈRES

Avis d'utilisation	3
Explication des symboles.....	3
Avis aux utilisateurs.....	4
Consignes de sécurité	4
Plage de températures de fonctionnement.....	6
Identification des pièces	7
Télécommande	8
Avis aux utilisateurs.....	8
Boutons de la télécommande	9
Identification des icônes de l'écran d'affichage de la télécommande.....	9
Utilisation de la télécommande	10
Fonctions spéciales	13
Remplacement des piles de la télécommande.....	14
Préparation avant l'installation	15
Dimensions de l'unité intérieure	15
Schéma des distances de dégagement requises pour l'installation	15
Choix de l'emplacement des unités	16
Exigences du raccordement électrique	17
Installation	18
Installation de l'unité intérieure	18
Défaillances	24
Analyse des défaillances.....	24
Entretien	26
Nettoyage et entretien	26
Nettoyage de la surface de l'unité intérieure	26
Nettoyage du filtre	27
Test de fonctionnement	28

AVIS D'UTILISATION

EXPLICATION DES SYMBOLES



DANGER

Indique une situation dangereuse qui entraînera de sérieuses blessures ou même la mort si elle n'est pas évitée.



AVERTISSEMENT

Indique une situation dangereuse qui pourrait causer de sérieuses blessures ou même la mort si elle n'est pas évitée.



ATTENTION

Indique une situation dangereuse qui pourrait causer des blessures mineures ou modérées si elle n'est pas évitée.

AVIS

Indique une information importante à considérer car il y a risque de dommages matériels.



Signifie une situation à risque et ce signe est attribué aux indications DANGER, AVERTISSEMENT et ATTENTION.

AVIS AUX UTILISATEURS

- La capacité totale des unités intérieures fonctionnant en même temps ne peut pas dépasser 150% de la capacité de l'unité extérieure. Sinon, l'effet de refroidissement ou de chauffage de chaque unité intérieure sera plus faible.
- Afin de mettre en marche les unités intérieures correctement, l'interrupteur principal devrait être ouvert 8 heures avant la mise en marche de l'appareil.
- Après l'arrêt de la machine, chaque unité intérieure continuera de fonctionner pendant 20 à 70 secondes afin d'utiliser l'air chaud ou climatisé résiduel dans l'échangeur d'air tout en se préparant pour l'opération suivante. Ceci est normal.
- Quand le mode de fonctionnement de l'unité intérieure est en conflit avec celui de l'unité extérieure, un témoin lumineux de mauvais fonctionnement clignotera pendant 5 secondes sur l'affichage de l'unité intérieure ou sur le contrôleur pour avertir l'utilisateur. Ensuite l'unité intérieure s'arrêtera. Changez le mode de fonctionnement de l'unité intérieure pour qu'il corresponde à celui de l'unité extérieure ou avec un mode compatible. Le mode COOL est compatible avec le mode DRY et le mode FAN est compatible avec tous les modes de fonctionnement.
- Si l'alimentation est coupée lorsque l'appareil est en marche, l'unité intérieure enverra le signal "marche" à l'unité extérieure trois minutes après le retour du courant.
- Cet appareil n'a pas été conçu pour être utilisé par des enfants, ni par des personnes à capacité mentale, physique ou sensorielle réduite, ou qui manquent d'expérience ou de connaissances, à moins qu'elles ne soient sous la surveillance d'une personne responsable de leur sécurité. Les enfants doivent être surveillés, car ils ne doivent pas toucher à l'appareil.
- Ce produit ne doit pas être jeté avec les ordures ménagères. Il doit être apporté à un endroit autorisé pour le recyclage des appareils électriques et électroniques.

CONSIGNES DE SÉCURITÉ



AVERTISSEMENT

Utilisation et entretien

- Cet appareil peut être utilisé par des enfants âgés de 8 ans et plus, ou par des personnes à capacité mentale, physique ou sensorielle réduite, ou qui manquent d'expérience ou de connaissances, en autant qu'elles soient surveillées ou qu'elles aient été bien informées sur l'utilisation sécuritaire de l'appareil, et qu'elles comprennent bien les dangers qui y sont reliés.
- Les enfants ne doivent pas jouer avec cet appareil.
- Le nettoyage et l'entretien de l'appareil ne doivent pas être faits par des enfants.
- Pour éviter les risques d'incendie, ne branchez pas l'appareil dans un dispositif à multiprises.
- Pour éviter les risques de choc électrique, coupez l'alimentation lorsque vous nettoyez l'appareil.
- Si le fil d'alimentation est endommagé, il doit être remplacé par une personne qualifiée afin d'éliminer les risques de tous types.
- Pour éviter les risques de choc électrique, ne lavez pas l'appareil à grande eau.
- Pour éliminer les risques d'incendie ou de bris, n'aspergez pas l'unité intérieure avec de l'eau.
- Après avoir enlevé le filtre, ne touchez pas aux ailettes pour éviter de vous blesser.
- Pour éviter les risques d'incendie ou de déformation, n'utilisez pas de séchoir à cheveux ou du feu pour sécher le filtre.
- Ne pas utiliser cet appareil avec les mains mouillées.
- Pour éviter les risques de blessures ou de dommages matériels, l'entretien doit être fait par une personne qualifiée.

- Ne réparez pas l'appareil vous-même. Vous risquez d'avoir un choc électrique et d'endommager l'appareil. Communiquez avec une personne qualifiée si l'appareil doit être réparé.
- Pour éviter de vous blesser ou d'endommager l'appareil, n'insérez pas vos doigts ou des objets dans les entrées et sorties d'air.
- Ne bloquez pas les entrées ou sorties d'air; cela pourrait causer une défaillance de l'appareil.
- Lorsqu'une des situations suivantes se produit, éteignez l'appareil et coupez immédiatement l'alimentation, puis faites une demande de service auprès d'une personne qualifiée :
 - L'appareil fait un bruit anormal lorsqu'il fonctionne.
 - Le disjoncteur se déclenche souvent.
 - Une odeur de brûlé émane de l'appareil.
 - L'unité intérieure coule.
- Ne pas utiliser ou mettre des substances inflammables, combustibles ou nocives à côté de l'unité.
- Si l'appareil fonctionne dans un environnement inadéquat ou dans des conditions anormales, cela peut causer une défaillance de l'appareil, un choc électrique ou un risque d'incendie.
- Assurez une bonne ventilation dans la pièce pour éviter un manque d'oxygène.
- Ne grimpez pas sur le panneau supérieur de l'unité extérieure et n'y placez pas d'objets lourds. Vous risquez de vous blesser et d'endommager l'appareil.
- Si vous planifiez ne pas utiliser l'appareil sur une longue période de temps, veuillez couper l'alimentation principale de l'unité.
- Avant d'éteindre l'appareil, assurez-vous qu'il a fonctionné pendant au moins 5 minutes. Sinon, sa durée de vie pourrait être raccourcie.



AVERTISSEMENT

Branchement

- Pour éviter de vous blesser ou d'endommager l'appareil, ce dernier doit être installé par une personne qualifiée.
- L'installation de l'appareil doit être faite conformément à la réglementation en matière de sécurité électrique.
- Utilisez un circuit d'alimentation et un disjoncteur conformes aux normes et règles de sécurité locales.
- Installez un disjoncteur de capacité adéquate et réservé uniquement à l'appareil; autrement cela pourrait causer une défaillance de l'appareil.
- Un interrupteur d'arrêt omnipolaire avec une séparation entre les contacts d'au moins 3 mm dans chaque pôle doit être connecté au câblage fixe.
- L'appareil doit être mis à la terre correctement; une mauvaise mise à la terre augmente le risque de choc électrique.
- Assurez-vous que l'alimentation électrique réponde aux exigences de l'appareil. Une alimentation électrique instable ou un mauvais raccordement peuvent endommager l'appareil et augmenter les risques d'incendie et de choc électrique.
- Assurez-vous de raccorder correctement les fils (neutre, vivant et de mise à la terre).
- Assurez-vous de couper l'alimentation avant de commencer tout travail relié à l'électricité et à la sécurité.
- Ne pas activer l'alimentation électrique avant d'avoir terminé l'installation.
- Si le câble d'alimentation est endommagé, il doit être remplacé par une personne qualifiée afin d'éliminer les risques de tous types.
- Pendant l'installation, le câble de communication et le cordon d'alimentation ne doivent pas être tordus. Ils doivent être séparés avec un intervalle d'au moins 2 cm, sinon l'unité est susceptible de fonctionner anormalement.
- La température du circuit frigorigène sera élevée - veillez à garder le câble d'interconnexion loin du tube en cuivre.

- L'appareil doit être installé conformément aux réglementations nationales de câblage électrique.
- L'installation doit être faite conformément aux normes NEC et CEC, et seulement par une personne qualifiée.
- La thermopompe est un appareil électrique de classe 1 qui doit être mis à la terre adéquatement à l'aide d'un dispositif spécialisé et par une personne qualifiée. Assurez-vous que l'appareil est toujours correctement mis à la terre, autrement il y a risque de choc électrique.
- Le fil jaune-vert de l'appareil est le fil de mise à la terre et ne peut être utilisé pour aucune autre application.
- La résistance de la mise à la terre doit répondre aux normes de sécurité nationale en matière d'installations électriques.
- Le raccordement de tous les fils des unités intérieure et extérieure doit être fait par une personne qualifiée.
- Si le câble d'alimentation n'est pas assez long, communiquez avec votre détaillant autorisé pour en obtenir un autre de la bonne longueur. N'essayez pas de rallonger vous-même le câble.
- Après l'installation électrique, veuillez effectuer un test de fuite électrique.



AVERTISSEMENT

Localisation

- Si vous avez besoin de relocaliser l'appareil, communiquez avec une personne qualifiée afin d'éliminer les risques de blessures et de dommages matériels.
- Choisir un endroit hors de la portée des enfants, des animaux et loin des plantes. Si ce n'est pas possible, ajoutez une clôture de protection autour de l'unité extérieure pour des raisons de sécurité.
- Le dispositif de suspension, le plafond et la structure du bâtiment doivent être suffisamment solides pour supporter le poids de l'unité. Sinon, l'unité risque de tomber et causer des blessures ou la mort.
- Les instructions d'installation et d'utilisation de cet appareil sont fournies par le fabricant.

PLAGE DE TEMPÉRATURES DE FONCTIONNEMENT

	Partie intérieure		Partie extérieure	
	DB °C (°F)	WB °C (°F)	DB °C (°F)	WB °C (°F)
Nominal - climatisation	27 (80)	19 (67)	35 (95)	24 (75)
Max. climatisation	27 (80)	19 (67)	46 (115)	24 (75)
Min. climatisation	19 (67)	14 (57)	19 (67)	14 (57)
Nominal - chauffage	21 (70)	16 (60)	8 (47)	6 (43)
Max. chauffage	27 (80)	–	24 (75)	18 (65)
Bas ambient chauffage	21 (70)	16 (60)	-15 (5)	-16 (3)

AVIS

La plage des températures de fonctionnement (température extérieure) est de :
 Mode climatisation: -5 à 48 °C (23 à 118 °F)
 Mode chauffage: -15 à 27 °C (5 à 81 °F)

IDENTIFICATION DES PIÈCES

AVIS

Les images présentées dans ce manuel peuvent être différentes de votre équipement; fiez-vous à votre appareil pour fins de référence.

Unité intérieure

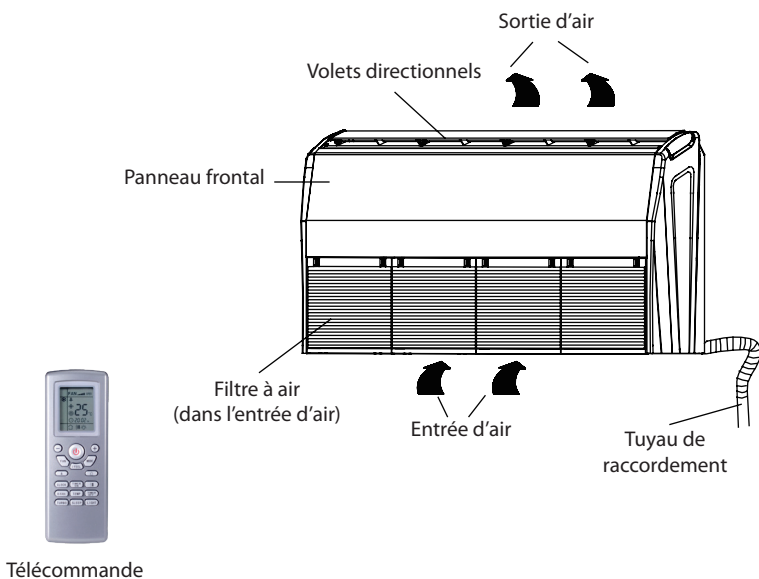

TÉLÉCOMMANDE

AVIS AUX UTILISATEURS



ATTENTION

- La distance entre la télécommande et le récepteur de signal ne doit pas être plus grande que 26,25 pi (8 m), et il devrait n'y avoir aucun obstacle entre eux.
- La télécommande devrait se trouver à au moins 3,3 pi (1 m) d'un téléviseur ou d'une chaîne stéréophonique.
- Le signal peut être facilement interféré dans une pièce où se trouve une lampe phosphorescente ou un téléphone sans fil; la télécommande doit être près de l'unité intérieure pendant le fonctionnement.
- Ne jamais lancer ou laisser tomber la télécommande.
- Ne pas exposer la télécommande à la lumière directe du soleil ou à une chaleur intense.
- Ne jamais laisser de liquide s'écouler dans la télécommande.
- Si la télécommande ne fonctionne pas normalement, retirez les piles et remettez-les en place 30 secondes plus tard. Si la télécommande ne fonctionne toujours pas, changez les piles.

REMARQUES:

- Ceci est une télécommande à usage général et elle pourrait être utilisée pour des appareils multifonctions. Si vous appuyez sur un bouton qui correspond à une fonction qui n'est pas disponible sur votre modèle, l'unité continuera de fonctionner selon le statut actuel.
- Pendant le fonctionnement, pointez la télécommande vers la fenêtre de réception du signal sur l'unité intérieure.
- Lorsque vous utilisez la télécommande pour la première fois ou après avoir remplacé les piles, réglez l'heure à l'aide du bouton CLOCK.

BOUTONS DE LA TÉLÉCOMMANDE



No.	Bouton	Fonction
1	ON/OFF	Marche/Arrêt de l'appareil
2	-/+	Programmation de la température et des heures
3	FAN	Réglage de la vitesse du ventilateur
4	MODE	Choix du mode d'opération
5	I FEEL	Utilisation de la télécommande comme sonde ambiante
6	HEALTH	Non disponible sur les modèles présentés dans ce manuel
7	AIR	Non disponible sur les modèles présentés dans ce manuel
8	CLOCK	Réglage de l'heure
9	SWING	Réglage de l'angle d'oscillation des volets
10	TIMER ON/ TIMER OFF	Démarrage /Arrêt de la minuterie
11	X-FAN	Activation de la fonction AUTO-NETTOYAGE
12	TEMP	Choix de la température à afficher
13	TURBO	Activation de la vitesse TURBO du ventilateur
14	SLEEP	Abaissement ou élévation graduelle de la température durant la nuit
15	LIGHT	Éclairage de l'écran afficheur

IDENTIFICATION DES ICÔNES DE L'ÉCRAN D'AFFICHAGE DE LA TÉLÉCOMMANDE

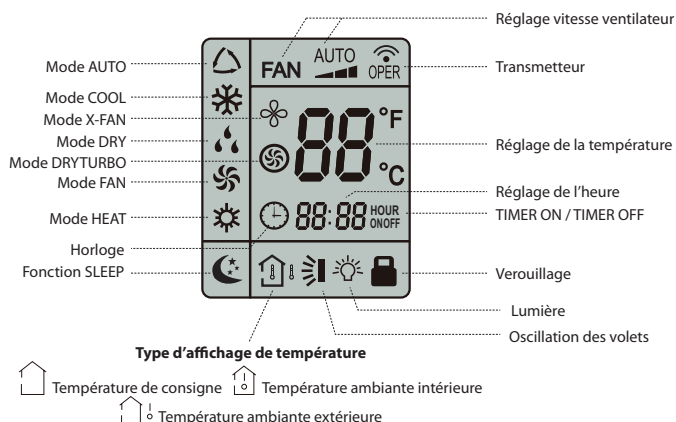

UTILISATION DE LA TÉLÉCOMMANDE

1. Bouton ON/OFF

Appuyer sur ce bouton permet d'allumer ou d'éteindre l'appareil. Lorsqu'on éteint l'appareil, la fonction SLEEP est annulée mais les réglages de l'heure sont maintenus.

2. Boutons +/-

Appuyez sur le bouton « + » ou « - » une fois pour diminuer ou augmenter la température de consigne de un degré à la fois.

La plage de température est de 16 °C à 30 °C (61°F to 86 °F).

Maintenez le bouton « + » ou « - » pendant 2 secondes pour que la température change rapidement. Une fois les réglages terminés, relâchez le bouton et la température sur l'unité intérieure sera modifiée en conséquence (la température ne peut pas être réglée en mode AUTO).

Lors du réglage TIMER ON, TIMER OFF ou CLOCK, appuyez sur le bouton « + » ou « - » pour régler le temps. (Reportez-vous à la section sur les boutons CLOCK, TIMER ON, TIMER OFF pour plus de détails.)

3. Bouton FAN

Appuyez sur ce bouton pour sélectionner la vitesse du ventilateur selon la séquence suivante : Automatique (AUTO), basse (), moyenne (), élevée ().

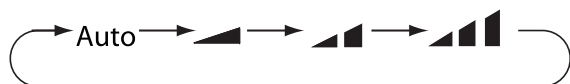

REMARQUES :

- En vitesse de ventilateur AUTO, l'appareil choisira la vitesse adéquate selon la température ambiante et la température de consigne.
- En mode DRY (déshumidification), le ventilateur fonctionne toujours à basse vitesse.

4. Bouton MODE

Appuyez sur ce bouton pour sélectionner le mode de fonctionnement de votre choix.

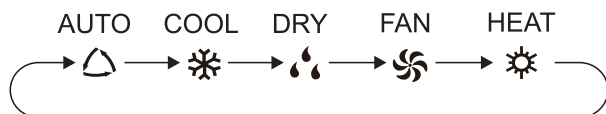

Mode AUTO :

Lorsque vous sélectionnez le mode automatique, l'appareil sélectionne automatiquement le mode de fonctionnement approprié pour maintenir la température ambiante entre 20 °C et 25 °C. Dans ce mode, la température ne peut pas être réglée ou affichée sur la télécommande.

Lorsque l'appareil est mis en marche pour la première fois, il fonctionne en mode AUTO par défaut.

Mode COOL :

Lorsque vous sélectionnez le mode COOL, l'appareil fonctionne en mode climatisation. Appuyez sur la touche « + » ou « - » pour régler la température.

Mode DRY :

Lorsque vous sélectionnez le mode DRY, l'appareil fonctionne à basse vitesse en mode déshumidification. Dans ce mode, la vitesse du ventilateur ne peut pas être ajustée.

Mode FAN :

Lorsque vous sélectionnez le mode FAN, l'appareil agit comme un simple ventilateur. Il n'y a pas de chauffage ou de climatisation dans ce mode.

Mode HEAT :

Lorsque vous sélectionnez le mode HEAT, l'appareil fonctionne en mode chauffage. Appuyez sur le bouton « + » ou « - » pour régler la température.

REMARQUE :

- Les unités climatisation seulement ne peuvent recevoir de signal du mode HEAT.

5. Bouton I FEEL

Appuyez sur ce bouton pour activer la fonction I FEEL et l'icône «  » s'affichera sur la télécommande.

Une fois cette fonction réglée, la télécommande envoie la température ambiante détectée au contrôleur et l'unité ajustera automatiquement la température intérieure selon la température détectée par la télécommande. Appuyez de nouveau sur ce bouton pour annuler la fonction I FEEL et l'icône disparaîtra.

Veillez mettre la télécommande près de l'utilisateur lorsque cette fonction est choisie. Ne pas mettre la télécommande près d'un objet à température élevée ou à basse température afin d'éviter que la lecture de la température ne soit faussée.

Assurez-vous de placer la télécommande à l'intérieur des paramètres de distance opérationnels requis entre celle-ci et l'appareil.

6. Bouton HEALTH

Cette fonction n'est pas disponible sur les modèles du présent manuel.

7. Bouton AIR

Cette fonction n'est pas disponible sur les modèles du présent manuel.

8. Bouton CLOCK

Appuyez sur ce bouton pour régler l'heure. L'icône «  » sur la télécommande clignotera. Dans les 5 secondes suivantes, appuyez sur le bouton « + » ou « - » pour régler l'heure. À chaque pression du bouton « + » ou « - », l'heure augmente ou diminue d'une minute. Maintenez le bouton « + » ou « - » enfoncé pendant 2 secondes et le temps changera plus rapidement. Appuyez de nouveau sur le bouton CLOCK pour confirmer l'heure et revenir à l'affichage normal.

REMARQUES :







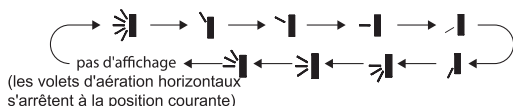

- L'horloge adopte le mode 24 heures.
- Quand l'icône «  » est affichée sur la télécommande, l'heure affichée est celle réglée avec le bouton CLOCK. Sinon, c'est le temps restant à la minuterie (TIMER) qui est affiché.

9. Bouton SWING





Appuyez sur ce bouton pour sélectionner l'angle d'oscillation des volets selon la séquence suivante :



- Lors de la sélection de «  », le volet d'aération horizontal pivotera automatiquement vers le haut et vers le bas à un angle maximum.

- Lorsque vous sélectionnez « , , , , , l'appareil souffle à une position fixe. Le volet horizontal s'arrêtera à la position choisie.
- Lorsque vous sélectionnez « , , , l'appareil souffle à angle fixe. Le volet horizontal soufflera de l'air à angle fixe.
- Maintenez le bouton SWING pendant 2 secondes pour définir l'angle d'oscillation requis. Lorsque l'angle requis est atteint, relâchez le bouton.

REMARQUE :

« , ,  » pourrait ne pas être disponible. Lorsque l'appareil reçoit ce signal, il fonctionnera selon la position «  ».

10. Bouton TIMER ON et bouton TIMER OFF

Cette fonction « minuterie » vous permet de programmer le temps d'opération en continu de l'appareil, en déterminant les heures de démarrage et d'arrêt de l'appareil. Avant d'utiliser la minuterie, assurez-vous que le système soit réglé à la bonne heure.

Régler l'heure de démarrage de l'appareil.

1. Appuyez sur le bouton TIMER ON.

1. Appuyez sur le bouton « + » ou « - » pour régler l'heure de démarrage.

2. Appuyez de nouveau sur le bouton TIMER ON pour confirmer l'heure.

L'icône « ON » apparaît et l'écran de la télécommande affiche l'heure courante.

Régler l'heure d'arrêt de l'appareil.

2. Appuyez sur le bouton TIMER OFF.

3. Appuyez sur le bouton « + » ou « - » pour régler l'heure d'arrêt.

4. Appuyez de nouveau sur le bouton TIMER OFF pour confirmer l'heure.

L'icône « OFF » apparaît et l'écran de la télécommande affiche l'heure courante.

Pour annuler cette fonction, appuyez sur le bouton TIMER ON et/ou TIMER OFF et les icônes correspondantes disparaîtront.

11. Bouton X-FAN

Appuyez sur ce bouton pour activer la fonction AUTO-NETTOYAGE. Après avoir éteint l'unité, le ventilateur continue de fonctionner pendant 2 minutes afin que l'unité intérieure soit complètement sèche, pour prévenir la formation de moisissure.



Cette fonction est disponible seulement en mode COOL ou DRY.

Lorsque vous appuyez sur ce bouton, l'icône "  " apparaît à l'écran.

12. Bouton TEMP

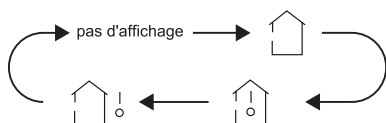
En appuyant sur ce bouton, vous pouvez choisir la température que vous voulez voir apparaître à l'écran de l'unité intérieure : température de consigne, température ambiante intérieure ou température extérieure.



- Lorsque vous sélectionnez «  » ou « pas d'affichage », la température de consigne apparaîtra.
- Lorsque vous sélectionnez «  », la température ambiante intérieure apparaîtra.
- Lorsque vous sélectionnez «  », la température extérieure apparaîtra.

REMARQUE :

L'affichage de la température extérieure n'est pas disponible sur tous les modèles. Dans ce cas, c'est la température de consigne qui apparaîtra.

13. Bouton TURBO

Lorsque la fonction TURBO est activée, l'unité fonctionne à très haute vitesse pour climatiser ou chauffer rapidement la pièce.

Cette fonction est disponible en mode COOL (climatisation) ou HEAT (chauffage) seulement.

Lorsque vous appuyez sur ce bouton, l'icône «  » apparaît à l'écran. Appuyez de nouveau sur ce bouton si vous désirez annuler la fonction TURBO.

REMARQUES :

- Lorsque la fonction TURBO est activée, la vitesse du ventilateur ne peut être changée.
- Cette fonction n'est pas disponible sur tous les modèles.

14. Bouton SLEEP

La fonction SLEEP est disponible en mode COOL (climatisation), DRY (déshumidification) et HEAT (chauffage) seulement. Cette fonction permet d'augmenter graduellement la température de la pièce en mode COOL et d'abaisser graduellement la température en mode HEAT. Vous bénéficierez ainsi d'économies d'énergie sans affecter votre confort durant votre sommeil. La fonction est réglée pour un période de 8 heures. Après cette période, l'appareil fonctionnera selon les paramètres établis avant l'activation de la fonction SLEEP.

Appuyez sur ce bouton pour activer la fonction SLEEP. L'icône «  » est affichée sur la télécommande. Appuyez de nouveau sur ce bouton pour annuler la fonction SLEEP et l'icône disparaîtra.

15. Bouton LIGHT

Appuyez sur ce bouton pour allumer ou éteindre l'écran de l'unité intérieure. Lorsque l'écran est allumé, l'icône «  » apparaît à l'écran.

FONCTIONS SPÉCIALES

Verrouillage de la télécommande

Cette fonction permet d'éliminer les ajustements de température indésirés et l'usage des différents modes de l'appareil. Avant de l'activer, assurez-vous d'avoir bien réglé votre température de consigne.

Appuyez simultanément sur les touches « + » et « - » pour activer ou désactiver la fonction « Verrouillage ». Lorsque cette fonction est activée, l'icône «  » est affichée sur la télécommande.

Affichage de la température en °C ou °F

Lorsque l'appareil est éteint (OFF), appuyez simultanément sur les boutons « - » et MODE pour basculer entre l'affichage de la température en °C et °F.

REPLACEMENT DES PILES DE LA TÉLÉCOMMANDE

1. Appuyez légèrement sur «  » en faisant glisser le couvercle arrière dans le sens de la flèche pour le retirer de la télécommande (voir l'illustration).
2. Retirez les anciennes piles (voir l'illustration).
3. Insérez deux nouvelles piles sèches « AAA » (1,5 V) en tenant compte de la polarité (voir l'illustration).
4. Remettez le couvercle arrière de la télécommande en place (voir l'illustration).

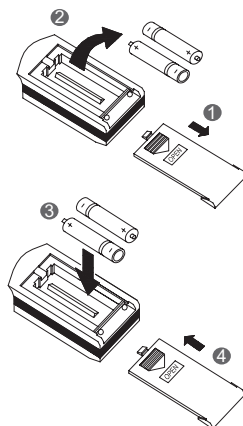

REMARQUES :

- Lorsque vous remplacez les piles, utilisez des piles neuves identiques (de même marque).
- Lorsque vous n'utilisez pas la télécommande durant une longue période de temps, prenez soin d'enlever les piles pour éviter les fuites dans la télécommande.
- Si la télécommande ne fonctionne pas normalement, retirez les piles et remettez-les en place 30 secondes plus tard. Si la télécommande ne fonctionne toujours pas, changez les piles.
- Les piles doivent être retirées avant la mise au rebut de la télécommande.

PRÉPARATION AVANT L'INSTALLATION

DIMENSIONS DE L'UNITÉ INTÉRIURE



SCHÉMA DES DISTANCES DE DÉGAGEMENT REQUISES POUR L'INSTALLATION



CHOIX DE L'EMPLACEMENT DES UNITÉS

Exigences de base

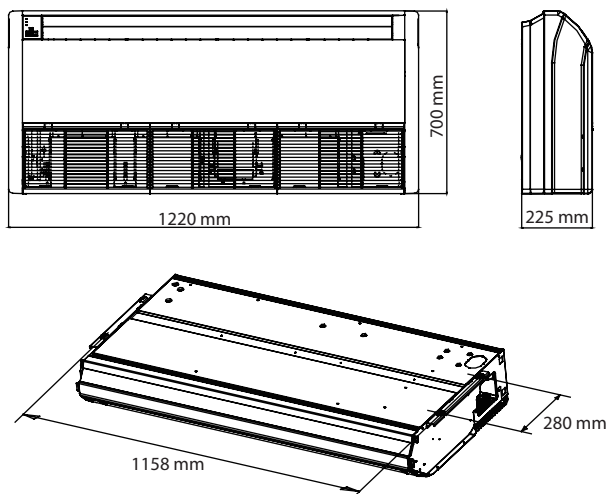
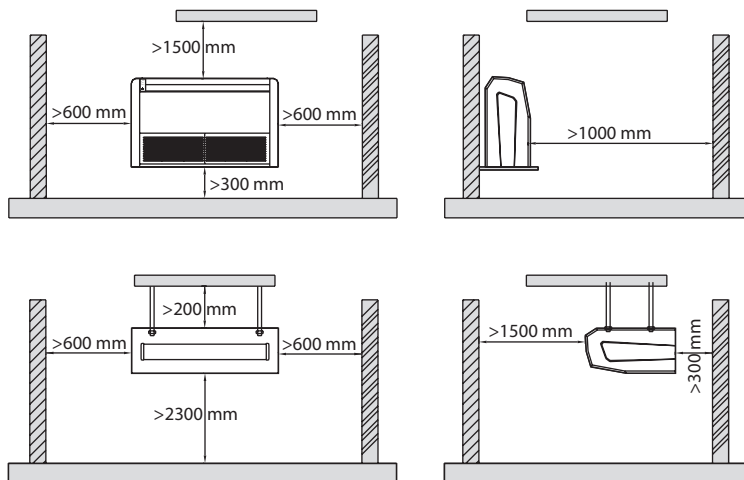
Installer l'unité intérieure dans un des endroits suivants pourrait causer des problèmes. Si c'est inévitable, vérifiez auprès d'une personne qualifiée :

- Un endroit où il y a de fortes sources de chaleur, des vapeurs, des gaz inflammables ou explosifs, ou des objets volatiles dans l'air.
- Un endroit où il y a des appareils à haute fréquence (machine à souder, équipement médical, etc.).
- Un endroit près d'une zone côtière.
- Un endroit où il y a de l'huile ou des vapeurs dans l'air.
- Un endroit où il y a des gaz sulfurés.
- D'autres endroits situés dans un environnement spécial.
- Dans une buanderie, au-dessus d'une baignoire, d'une douche ou d'une piscine.

Note:

Les cordons d'alimentation et les lignes de connexion des unités intérieures et extérieures doivent être à une distance minimale de 3.3 pi (1 m) d'un téléviseur ou d'une radio pour éviter les interférences et le bruit (même si la distance de sécurité est respectée, un bruit pourrait être produit en raison de fortes ondes électromagnétiques).

Unité intérieure

- Les entrées et les sorties d'air doivent être libres de toute obstruction.
- Choisir un emplacement où l'eau de condensation peut être évacuée facilement sans incommoder les gens.
- Choisir l'emplacement le plus près possible de la source d'alimentation électrique et où il sera facile de se connecter à l'unité extérieure.
- L'emplacement doit être assez solide pour supporter le poids de l'unité intérieure et ne pas engendrer de bruit de vibration.
- Assurez-vous que l'installation respecte bien les dimensions indiquées sur le schéma des distances de dégagement requises.
- N'installez pas l'unité intérieure au-dessus d'un appareil électrique.
- L'unité intérieure ne doit pas être exposée à la lumière directe du soleil.
- Installez l'unité intérieure le plus loin possible de lampes fluorescentes.

EXIGENCES DU RACCORDEMENT ÉLECTRIQUE

Consignes de sécurité

- L'installation de l'appareil doit être faite dans le respect des règles de sécurité en matière d'électricité.
- Utilisez un circuit d'alimentation électrique et un disjoncteur appropriés, en conformité avec le code électrique régional.
- Assurez-vous que l'alimentation électrique et le filage soient de calibre approprié pour l'appareil à installer. Une source d'alimentation électrique instable, un filage non approprié ou mal branché pourraient endommager l'appareil ou engendrer un risque d'incendie.
- Assurez-vous de raccorder correctement les fils de connexion (neutre, vivant et mise à la terre).
- Assurez-vous de couper l'alimentation électrique avant d'amorcer tout travail relié à l'électricité.
- Ne remettez pas l'alimentation électrique avant d'avoir terminé l'installation.
- La température du liquide frigorigène sera élevée; assurez-vous de tenir le câble de raccordement loin du tuyau de cuivre.
- L'appareil doit être installé en conformité avec la réglementation nationale en matière de câblage.

Exigences de mise à la terre

- La thermopompe est un appareil électrique de classe I. Il doit être mis à la terre par une personne qualifiée, à l'aide d'un dispositif spécialement conçu à cet effet. Assurez-vous que la mise à la terre est faite correctement pour éviter les risques de choc électrique.
- Le fil jaune-vert de l'appareil est le fil de mise à la terre et ne peut être utilisé à d'autres fins.
- La résistance de la mise à la terre doit répondre aux normes de sécurité nationale en matière d'installations électriques.
- Un interrupteur d'arrêt omnipolaire avec une séparation entre les contacts d'au moins 3 mm dans chaque pôle doit être connecté au câblage fixe.

INSTALLATION

INSTALLATION DE L'UNITÉ INTÉRIEURE

Que l'unité soit installée au mur ou au plafond, les instructions d'installation sont les mêmes.

Étape 1: Déterminer la position de montage

- À l'aide du gabarit d'installation, déterminez où le cadre intérieur sera installé.
- Marquez la position et retirez le gabarit d'installation.

REMARQUE :

Assurez-vous que le côté de drainage est 10 mm plus bas que l'autre côté afin que l'eau de condensation s'écoule facilement.

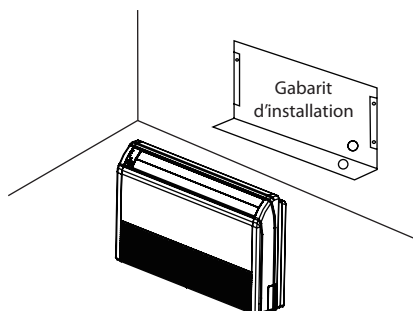

Étape 2: Percer un trou pour les tuyaux

- Choisir l'emplacement du trou pour la tuyauterie afin qu'il soit en ligne avec le tuyau de sortie.
- Faites une ouverture pour la tuyauterie de $\Phi 55$ mm ou $\Phi 70$ mm selon le tuyau de sortie sélectionné.
- Prévoyez de l'espace autour du tuyau pour faciliter le raccordement à l'unité intérieure.
- Pour assurer un drainage efficace, faites un trou avec une légère pente de 5° à 10° vers le bas et vers l'extérieur.

REMARQUES :

- Faites attention à la poussière et prenez les précautions nécessaires lorsque vous percez le trou.
- Les chevilles en plastique ne sont pas incluses et doivent être achetées localement.

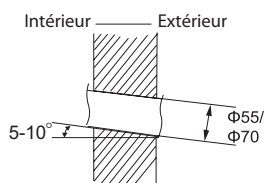

ATTENTION

- La longueur de tuyau minimale recommandée est de 8.2 pi (2.5 m), afin d'éviter le bruit et la vibration de l'unité extérieure. (Des bruits mécaniques et des vibrations peuvent se produire selon la façon dont l'unité est installée et l'environnement dans lequel elle est utilisée.)
- Référez-vous au manuel du propriétaire de l'unité extérieure pour connaître les longueurs de tuyau maximales.

Étape 3: Installer le tuyau de drainage

- La connexion du tuyau de drainage peut être faite soit sur le côté droit ou à l'arrière à droite de l'appareil.
- Insérer le boyau de drainage dans la sortie de drain
- Ajoutez un collier de serrage dans la zone de ruban gris. Serrez jusqu'à ce que la tête de la vis soit à moins de 4 mm du boyau.
- Ajoutez un tube isolant autour du collier de serrage et du boyau de drainage de l'unité intérieure pour prévenir la condensation.

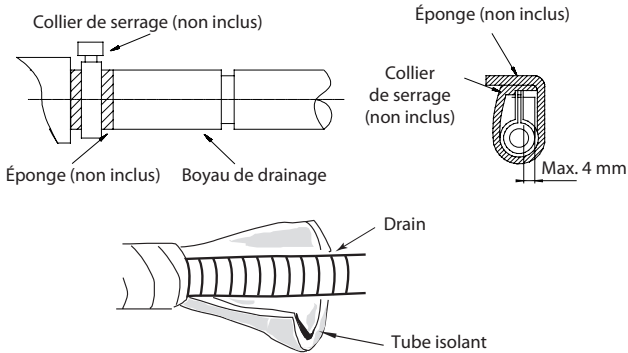

REMARQUES :

- Le diamètre du tuyau de drainage doit être supérieur ou égal à celui du tuyau de réfrigérant. (Tuyau en PVC, diamètre extérieur: 1 po (25 mm), épaisseur de paroi \geq 1/16 po (1.5 mm)).
- Le tuyau de drainage doit être aussi court que possible et avoir une pente de 1/100 degré minimum pour éviter la formation de poches d'air.

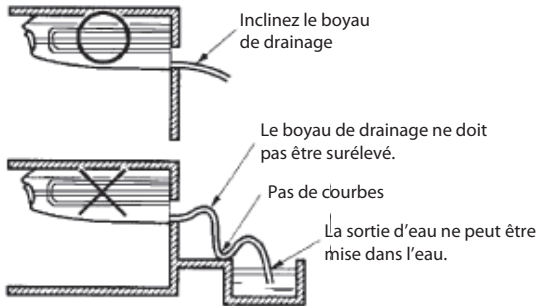

Étape 4: Test du système de drainage

- Versez de l'eau dans le plateau de dégivrage par la sortie d'air pour voir si l'eau s'écoule correctement à travers le tuyau. Observez attentivement le joint pour voir s'il fuit ou non.

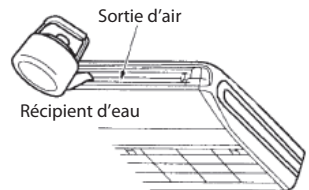

Étape 5: Connectez le tuyau de l'unité intérieure

- Pour éviter les fuites, appliquez de l'huile de réfrigération sur les surfaces interne et externe de l'écrou. Utilisez de l'huile de réfrigération pour le R410A.
- Alignez l'union du tuyau avec l'orifice évasé correspondant.
- Vissez l'écrou de raccordement à la main.
- Serrez l'écrou de raccordement à l'aide de la clé pour contre-écrou et de la clé dynamométrique et appliquez la force de torsion selon le tableau ci-après.

Appliquez de l'huile ici

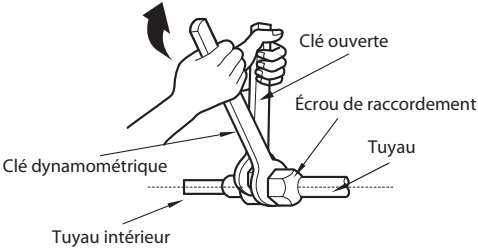
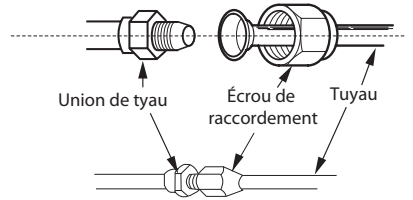
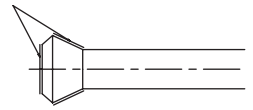

Diamètre de l'écrou hexagonal	Torsion (N-m)
Φ 6	15~20
Φ 9.52	30~40
Φ 12	45~55
Φ 16	60~65
Φ 19	70~75

- Recouvrez le tuyau intérieur et le joint avec le tube isolant, puis solidifiez le tout avec du ruban.

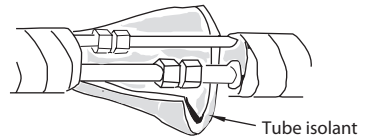

ATTENTION

- Protégez le bout ouvert du tuyau contre la poussière et l'humidité.
- Pendant le raccordement de l'unité intérieure et du tuyau de réfrigérant, ne tirez jamais les joints de l'unité intérieure par la force; sinon, le tuyau capillaire ou d'autres tuyaux pourraient se fissurer, ce qui entraînerait des fuites.
- Le tuyau de réfrigérant doit être supporté par des supports. Ne laissez pas l'appareil supporter le poids des tuyaux.
- Si le diamètre du tuyau de l'unité extérieure ne correspond pas à la taille de raccordement de la tuyauterie de l'unité intérieure, le diamètre de l'unité intérieure doit être utilisé. Dans de tels cas, installez l'adaptateur fourni avec l'unité intérieure.
- Le degré de pliage du tuyau ne peut pas être trop petit; sinon il va se fissurer.
- Utilisez une cintreuse pour cintrer le tuyau.

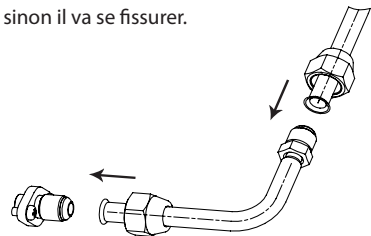
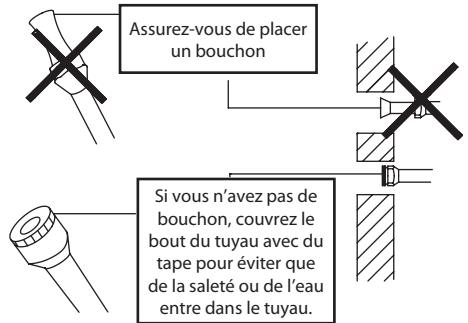

Étape 6 : Faire les raccordements électriques

- Ouvrez le panneau frontal.
- Retirez le couvercle du boîtier électrique.
- Faites passer le fil d'alimentation au centre du trou pour le câble situé à l'arrière de l'unité intérieure, puis tirez-le vers l'avant.
- Passer le câble à 4 conducteurs dans le trou du châssis et dans le bas de l'appareil vers le haut, puis branchez la ligne d'alimentation et la ligne de communication de l'unité extérieure aux bornes correspondantes N (1), 2, 3 et à la borne de mise à la terre de l'unité intérieure. Le câblage doit être effectué correctement selon le schéma de câblage. (Remarque: Assurez-vous que les bornes de câblage A / B / C / D et les raccords de tuyauterie A / B / C / D de l'unité intérieure correspondent à ceux de l'unité extérieure respectivement).
- Réinstallez le couvercle du boîtier électrique.
- Réinstallez le panneau frontal.

REMARQUES :

- Tous les fils des unités intérieure et extérieure doivent être connectés par une personne qualifiée.
- Si le fil d'alimentation électrique n'est pas assez long, communiquez avec votre détaillant; ne rallongez pas le fil vous-même.
- Un disjoncteur doit être installé sur la ligne électrique. Le disjoncteur doit être multipolaire et la distance entre les contacts doit être supérieure à 3 mm.
- Ne pas utiliser de tube en cuivre à la partie d'interconnexion car la température du circuit de réfrigérant est élevée.

Étape 7 : Attacher les tuyaux

- Reliez le tuyau de raccordement, le fil d'alimentation électrique et le boyau de drainage avec le ruban.

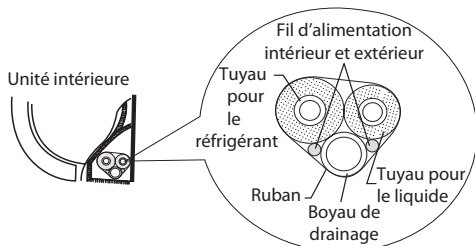
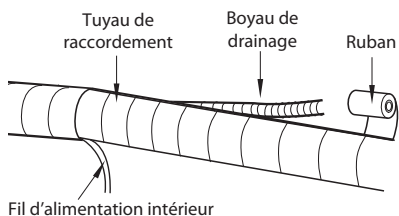

- Lorsque vous les attachez, réservez une certaine longueur de boyau de drainage et de fil électrique pour l'installation. Rendu à un certain niveau, séparez le fil d'alimentation intérieur, puis séparez le boyau de drainage.
- Entourez les fils et tuyaux uniformément.
- Vers la fin, les tuyaux pour le liquide et le gaz doivent être entourés séparément.

REMARQUES :

- Le câble d'alimentation électrique et le fil de contrôle ne peuvent être entrecroisés ou tordus.
- Le boyau de drainage doit être attaché à la base.

Étape 8 : Installer l'unité intérieure

- Appuyez sur le bouton de fixation des grilles d'entrée d'air. Celles-ci s'ouvriront plus large.
- Tirez les grilles de l'unité intérieure.
- Desserrez la vis de fixation du panneau latéral et retirez le panneau latéral.

Vis de fixation du
panneau latéral
(M4)

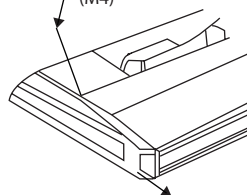

- Desserrez les deux boulons de réglage du support de suspension (M8) de chaque côté de moins de 10 mm.
- Retirez les deux boulons de fixation du support de suspension (M6) à l'arrière. Détachez le support de suspension en le tirant vers l'arrière.

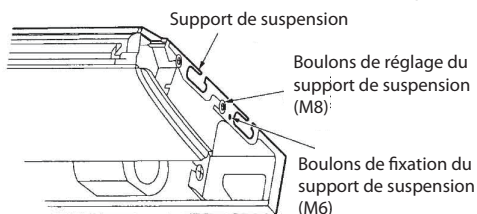

REMARQUE :

En cas de suspension, vous pouvez installer les supports de suspension sans les retirer de l'unité intérieure.

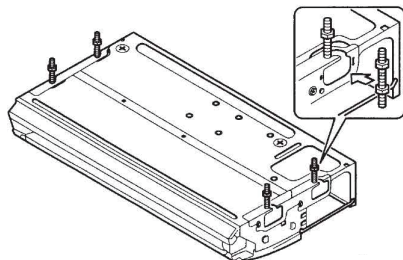

- Réglez les boulons de suspension. (Utilisez des boulons de suspension de taille W3 / 8 ou M10.)

REMARQUE :

Réglez préalablement la distance entre l'unité et le plafond.

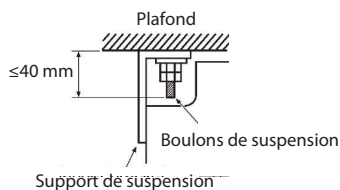

- Fixer les supports de suspensions aux boulons de suspension.



AVERTISSEMENT

- Assurez-vous que la partie du boulon de suspension qui sort du plafond reste à l'intérieur de la position désignée. Si ce n'est pas le cas, réajustez le support de suspension.
- Le boulon de suspension est fixé dans le couvercle de l'unité intérieure. Ne jamais retirez le couvercle.

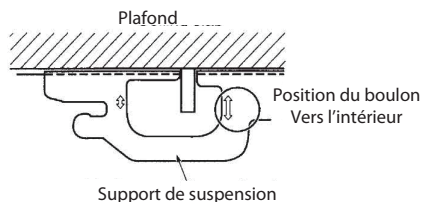

- Soulevez l'appareil et faites-le glisser vers l'avant.

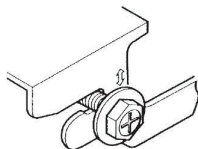

- Vissez fermement les deux boulons de réglage du support de suspension (M8).
- Vissez fermement les deux boulons de fixation du support de suspension (M6) pour prévenir le déplacement de l'unité intérieure.

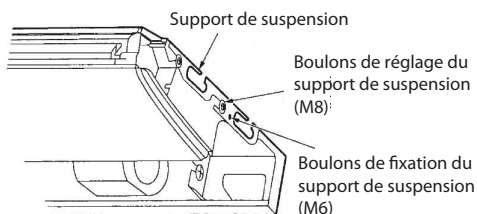

- Réglez la hauteur de manière à ce que le côté arrière du tuyau de drainage soit légèrement incliné pour améliorer le drainage.

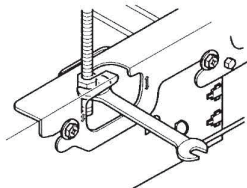

REMARQUES :

- Réglez la hauteur en tournant l'écrou avec une clé.
- Insérez la clé à travers le trou dans le support de suspension.
- Seuls les accessoires et pièces spécifiés peuvent être utilisés pour les travaux d'installation.

- Remplissez l'écart entre les tuyaux et le trou du mur avec de la gomme à colmater.

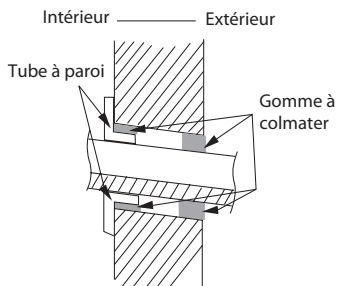

- Fixez le tube à paroi.
- Assurez-vous que l'unité intérieure est solidement ancrée au mur ou au plafond.
- Réinstallez le panneau latéral et les grilles d'entrée d'air.

DÉFAILLANCES

ANALYSE DES DÉFAILLANCES

Assurez-vous de vérifier les points suivants avant de faire une demande de service. Si le problème persiste, communiquez avec une personne qualifiée.

Situation	Point à vérifier	Solution
L'appareil ne s'allume pas.	Est-ce que le disjoncteur est déclenché?	Demandez à une personne qualifiée de remplacer le disjoncteur.
	Y a-t-il une panne de courant?	Attendre que le courant revienne.
	Est-ce que les connexions électriques ont été faites convenablement?	Demandez à une personne qualifiée de remplacer le filage ou de refaire les connexions électriques.
	Est-ce que les piles de la télécommande sont faibles?	Remplacez les piles.
	Est-ce que la télécommande est à l'intérieur de la distance requise pour recevoir le signal?	La distance de réception du signal est de 26.25 pi (8 m).
	L'appareil a-t-il été mis en marche immédiatement après avoir été arrêté?	Attendez 3 minutes et redémarrez l'appareil.
L'appareil s'allume puis s'éteint immédiatement.	Les entrées et sortie d'air de l'unité intérieure ou extérieure sont-elles bloquées?	Enlevez les obstacles.
Le rendement en climatisation ou en chauffage est inefficace.	Les entrées et sortie d'air de l'unité intérieure ou extérieure sont-elles bloquées?	Enlevez les obstacles.
	Est-ce que la température est réglée à l'intérieur des paramètres de l'appareil?	Réglez correctement la température.
	Est-ce que la vitesse du ventilateur est réglée à basse?	Ajustez la vitesse du ventilateur avec la télécommande.
	Est-ce que l'angle d'oscillation des volets (SWING) est bien réglé?	Ajustez l'angle d'oscillation des volets avec la télécommande.
	Les portes et les fenêtres sont-elles ouvertes?	Fermez les portes et les fenêtres.
	Est-ce que l'appareil est exposé aux rayons directs du soleil?	Fermez les rideaux ou les stores.
	Y a-t-il trop de sources de chaleur dans la pièce (ou trop de gens)?	L'appareil fonctionnera normalement une fois que le niveau de chaleur dans la pièce sera redevenu normal.
	Le filtre est-il sale?	Nettoyez le filtre.

Une fine bruine s'échappe de la sortie d'air de l'unité intérieure.	La température et le niveau d'humidité sont-ils élevés?	Cette situation est normale et provient du fait que l'air intérieur est refroidi rapidement. Après un certain temps, la température interne et le taux d'humidité baisseront et la bruine disparaîtra.
Il y a un bruit d'eau qui circule.	L'appareil vient-il tout juste d'être allumé ou éteint?	Ce bruit est normal – c'est celui du liquide frigorigène qui circule à l'intérieur de l'unité.
Il y a un bruit de craquement.	L'appareil vient-il tout juste d'être allumé ou éteint?	Ce craquement est un bruit de friction dû à l'expansion et/ou à la contraction du panneau et des pièces, causé par le changement de température.
De la poussière s'échappe de la sortie d'air de l'unité intérieure.	Est-ce que l'appareil vient d'être allumé après une longue période d'inactivité?	L'accumulation de poussière dans l'unité intérieure est projetée hors de l'appareil par le ventilateur.
Il y a des odeurs.	Y a-t-il des sources d'odeurs tels des meubles, cigarettes?	Éliminez la source d'où provient l'odeur.
	Le filtre est-il sale?	Nettoyez le filtre.

ENTRETIEN

NETTOYAGE ET ENTRETIEN



AVERTISSEMENT

- Éteignez l'appareil et coupez l'alimentation avant de nettoyer pour éviter les risques de choc électrique.
- N'aspergez pas d'eau sur l'appareil afin d'éviter les risques de choc électrique.
- N'utilisez pas de liquide volatil ou des huiles minérales pour nettoyer l'appareil.
- Utilisez des instruments appropriés pour le réfrigérant R410A.
- N'utilisez aucun autre fluide frigorigène que le R410A.

Entretien avant usage saisonnier

- Assurez-vous que les entrées et les sorties d'air ne sont pas bloquées.
- Assurez-vous que le disjoncteur du circuit et la connexion sont en bonne condition.
- Assurez-vous que le filtre est propre et bien installé.
- Afin de mettre en marche les unités intérieures correctement, ouvrez l'interrupteur principal 8 heures avant la mise en marche de l'appareil.

Entretien après usage saisonnier

- Laissez l'unité fonctionner pendant une demi-journée en mode FAN pour sécher l'intérieur de l'unité.
- Éteignez l'appareil et coupez l'alimentation.
- Nettoyez le filtre et le panneau frontal de l'unité intérieure.
- Si vous prévoyez ne pas utiliser l'appareil pendant une longue période, coupez l'alimentation principale pour économiser l'énergie. L'indicateur Marche/Arrêt du contrôleur s'éteindra.

NETTOYAGE DE LA SURFACE DE L'UNITÉ INTÉRIEURE

Lorsque la surface de l'unité intérieure est sale, utilisez un chiffon doux, sec ou humide pour la nettoyer.

NETTOYAGE DU FILTRE

- Ne démontez jamais le filtre sauf pour le nettoyage; sinon, cela peut provoquer un code d'erreur.
- Le filtre doit être nettoyé tous les trois mois. Si l'appareil fonctionne dans un environnement très poussiéreux, la fréquence de nettoyage devrait être augmentée (généralement une fois toutes les deux semaines).
- S'il est nécessaire de changer le filtre, achetez-en un nouveau auprès de votre détaillant local.
- N'utilisez pas de feu ou de sèche-cheveux pour sécher le filtre afin d'éviter toute déformation ou risque d'incendie.
- Utilisez un aspirateur ou de l'eau (moins de 45 °C) pour nettoyer le filtre; placez-le ensuite dans un endroit non ensoleillé et frais pour le faire sécher.



ATTENTION

- L'utilisation de l'unité sans filtre peut entraîner des problèmes car de la poussière s'accumulera à l'intérieur de l'unité.

TEST DE FONCTIONNEMENT

1. Avant le test de fonctionnement

- Vérifiez si le client est satisfait.
- Informez le client sur les points importants de l'appareil.

2. Test de fonctionnement

- Mettez le courant électrique et appuyez sur le bouton ON/OFF de la télécommande pour démarrer l'appareil.
- Appuyez sur le bouton MODE pour choisir AUTO, COOL, DRY, FAN ou HEAT et ainsi vérifier si l'appareil fonctionne normalement.
- Si la température ambiante est en dessous de 16 °C, l'appareil ne fonctionnera pas en mode COOL (climatisation).

3. Prise de la pression de fonctionnement

- En mode COOL ou HEAT, réglez la température de consigne au maximum (30 °C ou 86 °F).
- Appuyez sur le bouton TURBO pour activer la vitesse TURBO du ventilateur.
- Attendez que le compresseur ait atteint sa pleine vitesse (15 à 30 minutes).
- Une fois la pleine vitesse du compresseur atteinte, prenez la pression d'opération ainsi que la température intérieure et extérieure.
- Notez vos résultats dans le tableau ci-dessous et conservez-les pour fins de référence.

Résultats de la prise de pression de fonctionnement	
Pression de fonctionnement	
Température intérieure	
Température extérieure	